

# TECHNICKÝ CENÍK

Platný od 1. května 2012  
do odvolání nebo nahrazení novým ceníkem



Koncem roku 2009 došlo k fúzi mezi skupinami Baxi, DeDietrich a Remeha a vznikla tak nová skupina, která nese název BDR Thermea.

Skupina BDR Thermea patří mezi přední světové výrobce a dodavatele systémů vytápění a přípravy TUV. Roční obrát skupiny přesahuje částku 1,6 miliard euro.

V rámci celé skupiny, jejíž výrobní závody se nacházejí po celé Evropě, pracuje 6 400 zaměstnanců.

Nejvýznamnější trhy představují tyto země: Velká Británie, Francie, Německo, Španělsko, Nizozemí a Itálie. Silné zastoupení je také v zemích s rychle rostoucím podílem na trhu: země východní Evropy (Česká republika a Slovensko), Rusko, severní Amerika a Čína. Skupina funguje celkem v 70 zemích po celém světě.

Strategie skupiny spočívá v propojení aktivit jednotlivých značek, které pod skupinu spadají. Zastoupení na všech důležitých trzích umožňuje rychle reagovat na změny v poptávce v jednotlivých zemích.

K důležitým značkám skupiny, které zauímají na evropském trhu významné místo, patří Baxi, DeDietrich, Remeha, Heatrae Sadia, Brötje, Potterton, Chappée, BaxiRoca a Baymark.

BDR klade důraz na vztahy se všemi zúčastněnými stranami: investuje do vlastních pracovníků a udržuje vztahy se svými partnery. Na požadavky zákazníků reaguje novými řešeními a službami, které přináší větší komfort. Nabízí kompletní systémy, ale i jednotlivé výrobky.

Díky velkým investicím věnovaným vývoji je skupina BDR Thermea schopna udržet svoji pevnou pozici na trhu. Nedodává jen kotle s vysokou účinností, ale zabývá se také vývojem nových technologií pro vytápění, které by mohly hrát důležitou úlohu při klimatických změnách. V současné době zahrnuje sortiment kotle na biomasu, solární kolektory a tepelná čerpadla, také mikrokogenerační zařízení.

V roce 2012 došlo také v České republice ke změně obchodního jména společnosti na BDR Thermea (Czech republic) s.r.o. Tato změna potvrdila zájem dále budovat postavení značky BAXI na českém trhu. Vzhledem k portfoliu značek, které skupina BDR Thermea vlastní, se v blízké době plánuje rozšíření nabídky BDR Thermea (Czech republic) s.r.o. o tepelnou techniku, kterou momentálně značka Baxi nepokrývá.

## Zastoupení skupiny BDR Thermea ve světě

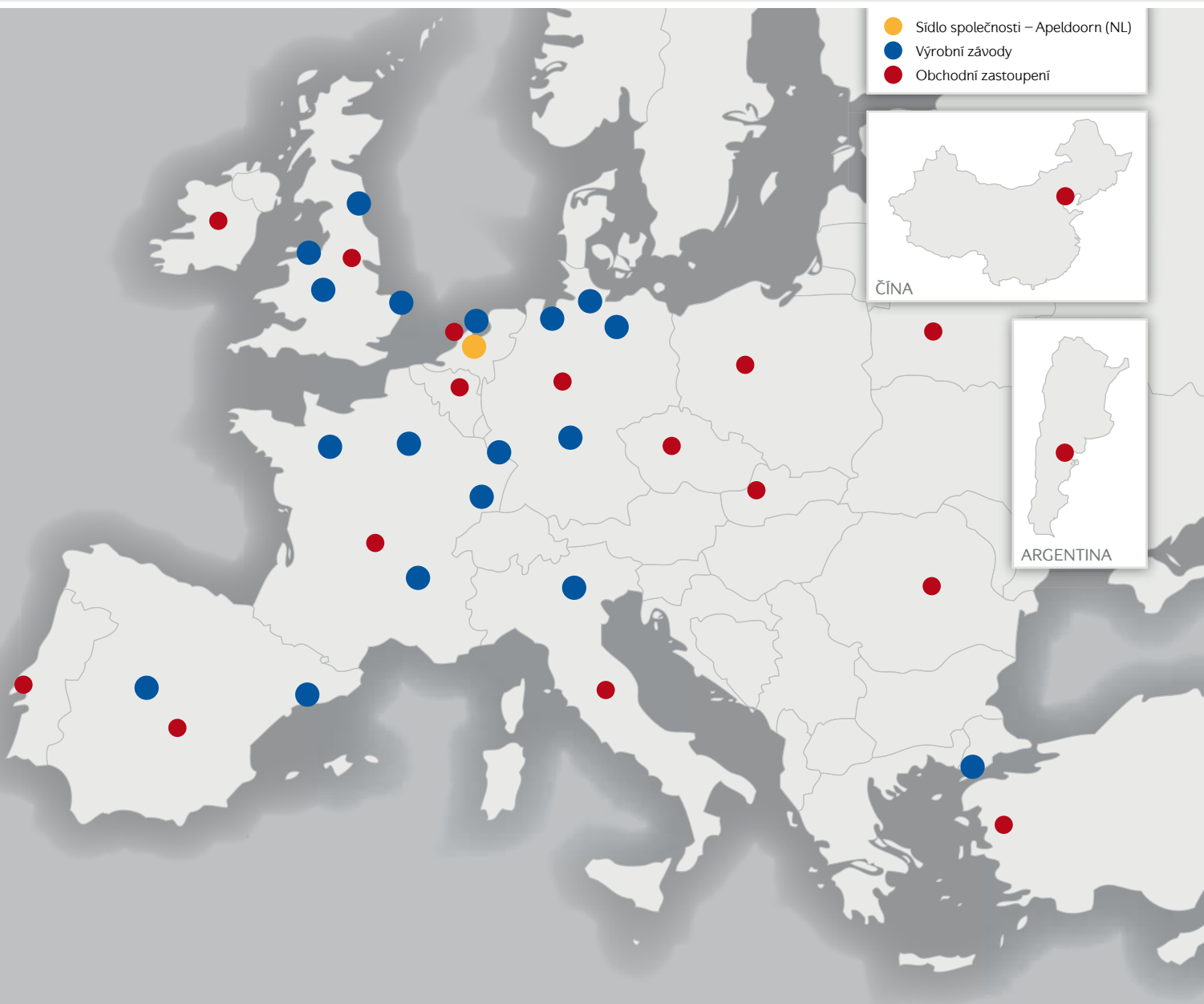

# Obsah

## ATMOSFÉRICKÉ PLYNOVÉ KOTLE

5

### Závěsné kotle

Mainfour .....	6
<b>NOVINKA</b> Fourtech .....	7
Ecofour .....	8
Luna3 Comfort .....	9
Luna3 Comfort Air .....	10
Luna3 Blue .....	11
Luna3 Comfort Max .....	12
<b>NOVINKA</b> Nuvola3 BS .....	13
Nuvola3 Comfort .....	14

### Stacionární kotle

Slim .....	15
Sestavy kotlů a nepřímotopných zásobníků .....	16
Sestavy COMBI .....	16
Odkouření pro atmosférické kotle .....	17
Regulace pro atmosférické kotle .....	21
Příslušenství pro atmosférické kotle .....	23

## KONDEZAČNÍ PLYNOVÉ KOTLE

27

### Závěsné kotle

Prime HT .....	28
Prime HT Storage .....	29
<b>NOVINKA</b> Duo-tec Compact .....	30
Luna3 Comfort HT .....	31
Nuvola3 Comfort HT .....	32
<b>NOVINKA</b> Luna Platinum .....	33
<b>NOVINKA</b> Nuvola Platinum .....	34

### Stacionární kotle

Luna3 Comfort HT Solar .....	35
Sestavy kotlů a nepřímotopných zásobníků .....	36
Sestavy COMBI .....	36

### Kondenzační plynové kotle nad 33 kW

Luna Duo-tec MP 1.35 – 1.70 .....	38
Luna Duo-tec MP 1.90 a 1.110 .....	40
Power HT 1.450 – 1.1500 .....	41
<b>NOVINKA</b> Power HT 230 – 320 .....	42
Odkouření pro kondenzační kotle .....	45
Regulace pro kondenzační kotle .....	57
Příslušenství pro kondenzační kotle .....	61

## OHŘÍVAČE TV A ZÁSObNÍKY

65

## **NOVINKA** SOLÁRNÍ SESTAVY

69

# BAXI

## PLYNOVÉ KOTLE

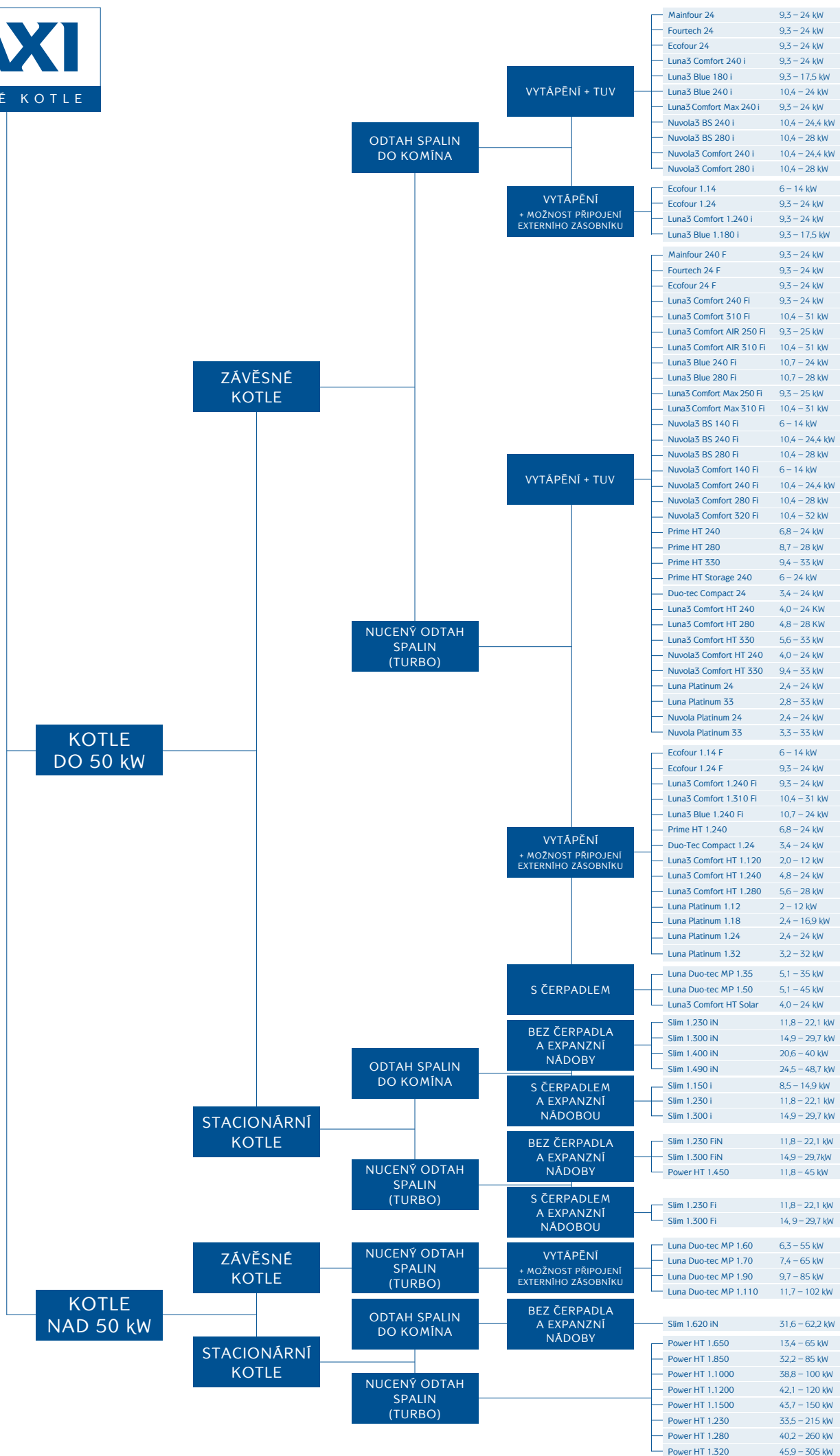

## atmosférické plynové kotle

### Závěsné kotle

	Mainfour .....	6
<b>NOVINKA</b>	Fourtech.....	7
	Ecofour .....	8
	Luna3 Comfort .....	9
	Luna3 Comfort Air .....	10
	Luna3 Blue .....	11
	Luna3 Comfort Max .....	12
<b>NOVINKA</b>	Nuvola3 BS .....	13
	Nuvola3 Comfort.....	14

### Stacionární kotle

	Slim .....	15
--	------------	----

### Sestavy kotlů a nepřímotopných zásobníků

	Provedení odtah spalin do komína + stacionární zásobník.....	16
	Provedení nucený odtah spalin (turbo) + stacionární zásobník.....	16
	Sestava Combi .....	16

	Odkouření pro atmosférické kotle.....	17
--	---------------------------------------	----

	Regulace pro atmosférické kotle .....	21
--	---------------------------------------	----

	Příslušenství pro atmosférické kotle .....	23
--	--	----



# Mainfour

- Digitální ovládací panel s širokým LCD displejem a tlačítky
- Plynulá modulace výkonu, autodiagnostika
- Integrovaný bitermický výměník
- Funkce kontroly a snížení tvorby vodního kamene
- Elektrické krytí IPX5D
- Vestavěná ekvitermní regulace
- Třída NOx 3
- Patentovaný systém odkouření AFR pro optimalizaci účinnosti spalování

kotel	výkon [kW]	účinnost (dle 92/42/CEE)	hmot. [kg]	výroba TUV (ΔT 25°C) [l/min]	Maximální délky odkouření [m]			objednávací kód	cena bez DPH	cena s DPH
					Ø 60/100	Ø 80/125	dělené Ø 80			
pro vytápění + TUV										
Mainfour 24 (komín)	9,3 – 24	★★	29	13,7	–	–	–	BSB462243650	18.790,-	22.548,-
Mainfour 240 F (turbo)	9,3 – 24	★★★	31	13,7	5	10	30	BSE466243650	20.490,-	24.588,-

## Vybrané díly příslušenství:

### Odkouření:

díl	objednávací kód	cena bez DPH	cena s DPH
<b>Koaxiální odkouření Ø 60/100</b>			
Speciální koleno 90° se sponou na výstup kotle	KHG714101410	475,-	570,-
Revizní koleno 90° se sponou na výstup kotle	KHG714104110	1.990,-	2.388,-
Adaptér pro vertikální odkouření na výstup kotle	KHG714101910	630,-	756,-
Kondenzační kus pro přímou montáž na kotel	KHG714119710	1.290,-	1.548,-
Koaxiální trubka s koncovkou	KHG714101810	850,-	1.020,-
Koaxiální koleno 90° přídavné	KHG714101510	475,-	570,-
<b>Koaxiální odkouření Ø 80/125</b>			
Adaptér Ø 60/100 na 80/125 mm s odvodem kondenzátu	KHG024	1.690,-	2.028,-
Revizní koleno 90°	KHG022	2.290,-	2.748,-
Revizní trubka	KHG014	1.350,-	1.620,-
<b>Dělené odkouření Ø 80</b>			
Sada pro dělené odkouření	KHG714061510	1.350,-	1.620,-
Koleno 90° s revizním otvorem	KHG011	690,-	828,-
Trubka Ø 80, 1000 mm (délky 500 a 2000 mm viz str. 19)	KHG714018310	465,-	558,-
Koleno Ø 80, 90°	KHG714018010	290,-	348,-
Koncovka děleného odkouření	KHG714010410	400,-	480,-

→ více k odkouření najdete na stranách 17 – 20

### Příslušenství:

díl	objednávací kód	cena bez DPH	cena s DPH
Připojovací armatura pro kotel Mainfour/Ecofour/Fourtech	KHG714028910	1.390,-	1.668,-

→ více k příslušenství najdete na stranách 22 – 25

### Doporučená regulace:

díl	objednávací kód	cena bez DPH	cena s DPH
Prostorový termostat ON/OFF bez časového programování	KHG714062810	630,-	756,-
Vnější sonda Honeywell	KHG714062111	590,-	708,-

→ více k regulaci najdete na stranách 21 – 22

## Základní technické informace:

Údaje o průtoku vody/výtlačné výšce na výstupu kotle:

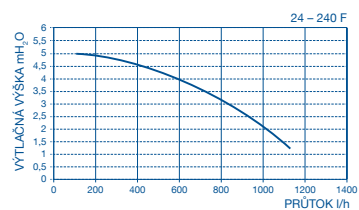

Rozměry kotle a připojovací rozměry:

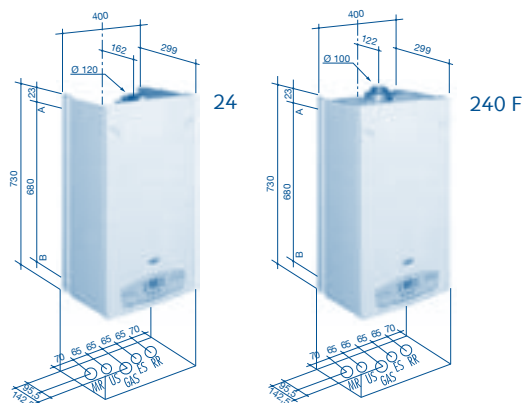

MR: vstup do topení G 3/4"  
 US: výstup TUV G 1/2"  
 GAS: vstup plynu do kotle G 3/4"  
 ES: vstup užitkové vody G 1/2"  
 RR: zpátečka topení G 3/4"

A: horní bod zavěšení kotle  
 B: spodní bod zavěšení kotle (horizontální vzdálenost bodů zavěšení kotle je 343 mm podle svislé osy kotle)

NOVINKA



# Fourtech

- Kompaktní rozměry
- Digitální ovládací panel s širokým LCD displejem a tlačítky
- Výroba TUV přes nerezový deskový výměník
- Možnost připojení vnější sondy
- Plynulá modulace výkonu, autodiagnostika
- Elektrické krytí IPX5D
- Vestavěná ekvitermní regulace
- Třída NOx 3
- Patentovaný systém odkouření AFR pro optimalizaci účinnosti spalování

kotel	výkon [kW]	účinnost (dle 92/42/CEE)	hmot. [kg]	výroba TUV (ΔT 25°C) [l/min]	Maximální délky odkouření [m]			objednávací kód	cena bez DPH	cena s DPH
					Ø 60/100	Ø 80/125	dělené Ø 80			
pro vytápění + TUV										
Fourtech 24 (komín)	9,3 – 24	★★	29	13,7	–	–	–	CSB46224368	19.590,-	23.508,-
Fourtech 24 F (turbo)	9,3 – 24	★★★	33	13,7	5	10	30	CSB46624368	21.490,-	25.788,-

## Vybrané díly příslušenství:

### Odkouření:

díl	objednávací kód	cena bez DPH	cena s DPH
<b>Koaxiální odkouření Ø 60/100</b>			
Speciální koleno 90° se sponou na výstup kotle	KHG714101410	475,-	570,-
Revizní koleno 90° se sponou na výstup kotle	KHG714104110	1.990,-	2.388,-
Adaptér pro vertikální odkouření na výstup kotle	KHG714101910	630,-	756,-
Kondenzační kus pro přímou montáž na kotel	KHG714119710	1.290,-	1.548,-
Koaxiální trubka s koncovkou	KHG714101810	850,-	1.020,-
Koaxiální koleno 90° přídavné	KHG714101510	475,-	570,-
<b>Koaxiální odkouření Ø 80/125</b>			
Adaptér Ø 60/100 na 80/125 mm s odvodem kondenzátu	KHG024	1.690,-	2.028,-
Revizní koleno 90°	KHG022	2.290,-	2.748,-
Revizní trubka	KHG014	1.350,-	1.620,-
<b>Dělené odkouření Ø 80</b>			
Sada pro dělené odkouření	KHG714061510	1.350,-	1.620,-
Koleno 90° s revizním otvorem	KHG011	690,-	828,-
Trubka Ø 80, 1000 mm (délky 500 a 2000 mm viz str. 19)	KHG714018310	465,-	558,-
Koleno Ø 80, 90°	KHG714018010	290,-	348,-
Koncovka děleného odkouření	KHG714010410	400,-	480,-

→ více k odkouření najdete na stranách 17 – 20

### Příslušenství:

díl	objednávací kód	cena bez DPH	cena s DPH
Připojovací armatura pro kotle Mainfour/Ecofour/Fourtech	KHG714028910	1.390,-	1.668,-

→ více k příslušenství najdete na stranách 23 – 25

### Doporučená regulace:

díl	objednávací kód	cena bez DPH	cena s DPH
Prostorový termostat ON/OFF bez časového programování	KHG714062810	630,-	756,-
Vnější sonda Honeywell	KHG714062111	590,-	708,-

→ více k regulaci najdete na stranách 21 – 22

## Základní technické informace:

Údaje o průtoku vody/výtlačné výšce na výstupu kotle:

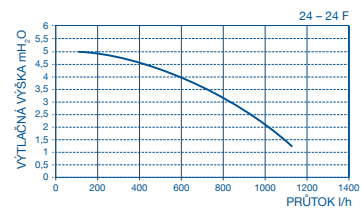

Rozměry kotle a připojovací rozměry:

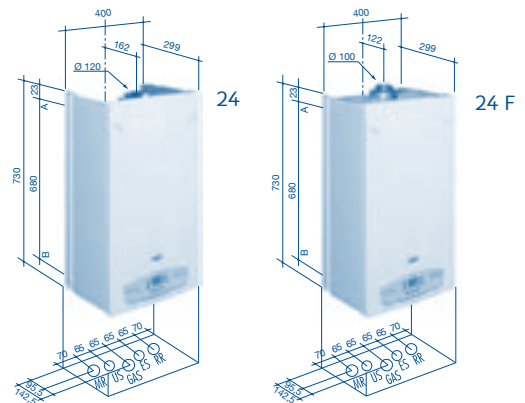

MR: vstup do topení G 3/4"

US: vstup TUV G 1/2"

GAS: vstup plynu do kotle G 3/4"

ES: vstup užitkové vody G 1/2"

RR: zpátečka topení G 3/4"

A: horní bod zavěšení kotle  
B: spodní bod zavěšení kotle  
(horizontální vzdálenost bodů zavěšení kotle je 343 mm podle svislé osy kotle)



# Ecofour

- Plynulá modulace výkonu
- Autodiagnostika na LCD displeji
- Sekundární výměník Alfa-Laval
- Elektrické krytí IP X5D
- Vestavěná ekvitermní regulace
- Třída NOx 3
- Patentovaný systém odkouření AFR pro optimalizaci účinnosti spalování

kotel	výkon [kW]	účinnost (dle 92/42/CEE)	hmot. [kg]	výroba TUV (ΔT 25°C) [l/min]	Maximální délky odkouření [m]			objednávací kód	cena bez DPH	cena s DPH
					Ø 60/100	Ø 80/125	dělené Ø 80			
<b>pro vytápění + TUV</b>										
Ecofour 24 (komín)	9,3 – 24	★★	29	13,7	–	–	–	CSE462243540	20.590,-	24.708,-
Ecofour 24 F (turbo)	9,3 – 24	★★★	33	13,7	5	10	30	CSE466243540	22.890,-	27.468,-
<b>pouze pro vytápění</b>										
Ecofour 1.14 (komín)	6 – 14	★★	26	–	–	–	–	CSE461143540	17.290,-	20.748,-
Ecofour 1.14 F (turbo)	6 – 14	★★★	32	–	5	10	30	CSE465143540	20.390,-	24.468,-
Ecofour 1.24 (komín)	9,3 – 24	★★	28	–	–	–	–	CSE461243540	19.390,-	23.268,-
Ecofour 1.24 F (turbo)	9,3 – 24	★★★	32	–	5	10	30	CSE465243540	20.990,-	25.188,-

## Vybrané díly příslušenství:

### Odkouření:

díl	objednávací kód	cena bez DPH	cena s DPH
<b>Koaxiální odkouření Ø 60/100</b>			
Speciální koleno 90° se sponou na výstup kotle	KHG714101410	475,-	570,-
Revizní koleno 90° se sponou na výstup kotle	KHG714104110	1.990,-	2.388,-
Adaptér pro vertikální odkouření na výstup kotle	KHG714101910	630,-	756,-
Kondenzační kus pro přímou montáž na kotel	KHG714119710	1.290,-	1.548,-
Koaxiální trubka s koncovkou	KHG714101810	850,-	1.020,-
Koaxiální koleno 90° přídavné	KHG714101510	475,-	570,-

<b>Koaxiální odkouření Ø 80/125</b>			
Adaptér Ø 60/100 na 80/125 mm s odvodem kondenzátu	KHG024	1.690,-	2.028,-
Revizní koleno 90°	KHG022	2.290,-	2.748,-
Revizní trubka	KHG014	1.350,-	1.620,-

<b>Dělené odkouření Ø 80</b>			
Sada pro dělené odkouření	KHG714061510	1.350,-	1.620,-
Koleno 90° s revizním otvorem	KHG011	690,-	828,-
Trubka Ø 80, 1000 mm (délky 500 a 2000 mm viz str. 19)	KHG714018310	465,-	558,-
Koleno Ø 80, 90°	KHG714018010	290,-	348,-
Koncovka děleného odkouření	KHG714010410	400,-	480,-

→ více k odkouření najdete na stranách 17 – 20

### Příslušenství:

díl	objednávací kód	cena bez DPH	cena s DPH
Připojovací armatura pro kotle Mainfour/Ecofour/Fourtech	KHG714028910	1.390,-	1.668,-

→ více k příslušenství najdete na stranách 23 – 25

### Doporučená regulace:

díl	objednávací kód	cena bez DPH	cena s DPH
Prostorový termostat ON/OFF bez časového programování	KHG714062810	630,-	756,-
Vnější sonda Honeywell	KHG714062111	590,-	708,-

→ více k regulaci najdete na stranách 21 – 22

## Základní technické informace:

Údaje o průtoku vody/výtlačné výšce na výstupu kotle:

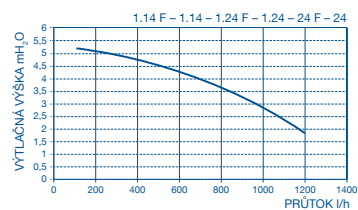

Rozměry kotle a připojovací rozměry:

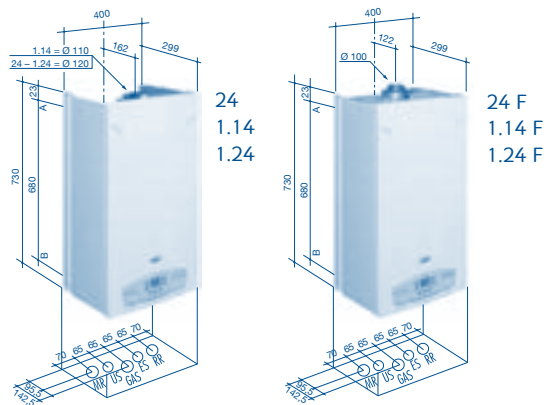

MR: vstup do topení G 3/4"  
 US: výstup TUV G 1/2"  
 (pouze pro kombinované modely)  
 GAS: vstup plynu do kotle G 3/4"  
 ES: vstup užitkové vody G 1/2"  
 RR: zpátečka topení G 3/4"

A: horní bod zavěšení kotle  
 B: spodní bod zavěšení kotle (horizontální vzdálenost bodů zavěšení kotle je 343 mm podle svislé osy kotle)





# Luna3 Comfort

- Součástí kotle je panel BAXI pro ovládání a programování režimu vytápění a ohřevu TUV s týdenním cyklem
- Tento panel lze vyjmout z kotle a umístit jako prostorový regulátor
- Po připojení venkovní teplotní sondy slouží jako programátor vestavěné ekvitermní regulace
- Plynulá modulace výkonu
- Autodiagnostika
- Sekundární výměník Alfa-Laval pro ohřev TUV (dle určení kotle)
- Elektrické krytí IP X5D
- Patentovaný systém odkouření AFR pro optimalizaci účinnosti spalování
- Třída NOx 3

kotel	výkon [kW]	účinnost (dle 92/42/CEE)	hmot. [kg]	výroba TUV (ΔT 25°C) [l/min]	Maximální délky odkouření [m]			objednací kód	cena bez DPH	cena s DPH
					Ø 60/100	Ø 80/125	dělené Ø 80			
<b>pro vytápění + TUV</b>										
Luna3 Comfort 240 i (komín)	9,3 – 24	★★	33	13,7	–	–	–	CSE452243580	26.690,-	32.028,-
Luna3 Comfort 240 Fi (turbo)	9,3 – 24	★★★	38	14,3	5	10	40	CSE456243580	28.790,-	34.548,-
Luna3 Comfort 310 Fi (turbo)	10,4 – 31	★★★	40	18	4	8	25	CSE456313580	35.990,-	43.188,-
<b>pouze pro vytápění</b>										
Luna3 Comfort 1.240 i (komín)	9,3 – 24	★★	31	–	–	–	–	CSE451243580	23.590,-	28.308,-
Luna3 Comfort 1.240 Fi (turbo)	9,3 – 24	★★★	36	–	5	10	40	CSE455243580	27.790,-	33.348,-
Luna3 Comfort 1.310 Fi (turbo)	10,4 – 31	★★★	38	–	4	8	25	CSE455313580	31.890,-	38.268,-

## Vybrané díly příslušenství:

### Odkouření:

díl	objednací kód	cena bez DPH	cena s DPH
<b>Koaxiální odkouření Ø 60/100</b>			
Speciální koleno 90° se sponou na výstup kotle	KHG714101410	475,-	570,-
Revizní koleno 90° se sponou na výstup kotle	KHG714104110	1.990,-	2.388,-
Adaptér pro vertikální odkouření na výstup kotle	KHG714101910	630,-	756,-
Kondenzační kus pro přímou montáž na kotel	KHG714119710	1.290,-	1.548,-
Koaxiální trubka s koncovkou	KHG714101810	850,-	1.020,-
Koaxiální koleno 90° přidavné	KHG714101510	475,-	570,-

<b>Koaxiální odkouření Ø 80/125</b>			
Adaptér Ø 60/100 na 80/125 mm s odvodem kondenzátu	KHG024	1.690,-	2.028,-
Revizní koleno 90°	KHG022	2.290,-	2.748,-
Revizní trubka	KHG014	1.350,-	1.620,-

<b>Dělené odkouření Ø 80</b>			
Sada pro dělené odkouření	KHG714061510	1.350,-	1.620,-
Koleno 90° s revizním otvorem	KHG011	690,-	828,-
Trubka Ø 80, 1000 mm (délky 500 a 2000 mm viz str. 19)	KHG714018310	465,-	558,-
Koleno Ø 80, 90°	KHG714018010	290,-	348,-
Koncovka děleného odkouření	KHG714010410	400,-	480,-

→ více k odkouření najdete na stranách 17 – 20

### Příslušenství:

díl	objednací kód	cena bez DPH	cena s DPH
Volitelná přípojovací armatura	KHG714110710	1.340,-	1.608,-

→ více k příslušenství najdete na stranách 22 – 25

### Doporučená regulace:

díl	objednací kód	cena bez DPH	cena s DPH
Vnější sonda Honeywell	KHG714062111	590,-	708,-
Sonda TUV pro kotle Luna3 Comfort pro případ zapojení zásobníku TUV	KHG714061911	290,-	348,-

→ více k regulaci najdete na stranách 21 – 22

## Základní technické informace:

Údaje o průtoku vody/výtlačné výšce na výstupu kotle:

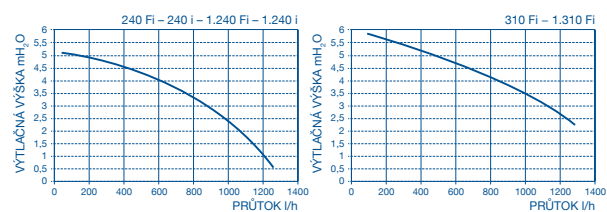

Rozměry kotle a přípojovací rozměry:

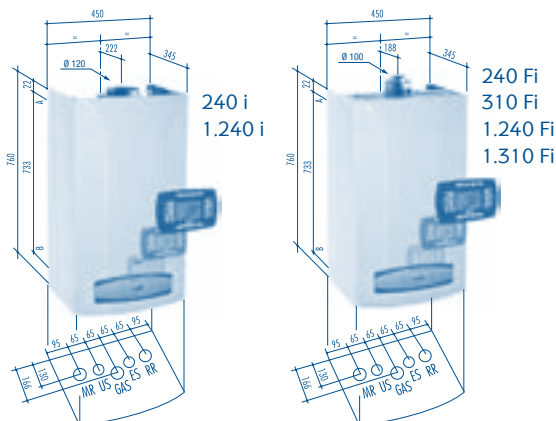

MR: vstup do topení G 3/4"  
 US: výstup TUV G 1/2"  
 (modely 1.xxx G 3/4")  
 GAS: vstup plynu do kotle G 3/4"  
 ES: vstup užitkové vody G 1/2"  
 RR: zpátečka topení G 3/4"

A: horní bod zavěšení kotle  
 B: spodní bod zavěšení kotle (horizontální vzdálenost bodů zavěšení kotle je 425 mm podle svislé osy kotle)



# Luna3 Comfort Air

- Součástí kotle je panel, který pomocí speciální přijímací jednotky (interface) zabudované do přední části kotle umožňuje ovládní a programování režimu vytápění a ohřevu TUV bezdrátovým přenosem
- Po připojení venkovní teplotní sondy slouží jako programátor vestavěné ekvitermní regulace
- Sekundární výměník Alfa-Laval pro ohřev TUV
- Elektrické krytí IPX5D
- Třída NOx 3
- Patentovaný systém odkouření AFR pro optimalizaci účinnosti spalování

kotel	výkon [kW]	účinnost (dle 92/42/CEE)	hmot. [kg]	výroba TUV (ΔT 25°C) [l/min]	Maximální délky odkouření [m]			objednací kód	cena bez DPH	cena s DPH
					Ø 60/100	Ø 80/125	dělené Ø 80			
pro vytápění + TUV										
Luna3 Comfort AIR 250 Fi (turbo)	9,3 – 25	★★★	38	14,3	5	10	40	CSB456253691	30.800,-	36.960,-
Luna3 Comfort AIR 310 Fi (turbo)	10,4 – 31	★★★	40	18	4	8	25	CSB456313691	38.090,-	45.708,-

## Vybrané díly příslušenství:

### Odkouření:

díl	objednací kód	cena bez DPH	cena s DPH
<b>Koaxiální odkouření Ø 60/100</b>			
Speciální koleno 90° se sponou na výstup kotle	KHG714101410	475,-	570,-
Revizní koleno 90° se sponou na výstup kotle	KHG714104110	1.990,-	2.388,-
Adaptér pro vertikální odkouření na výstup kotle	KHG714101910	630,-	756,-
Kondenzační kus pro přímou montáž na kotel	KHG714119710	1.290,-	1.548,-
Koaxiální trubka s koncovkou	KHG714101810	850,-	1.020,-
Koaxiální koleno 90° přídavné	KHG714101510	475,-	570,-
<b>Koaxiální odkouření Ø 80/125</b>			
Adaptér Ø 60/100 na 80/125 mm s odvodem kondenzátu	KHG024	1.690,-	2.028,-
Revizní koleno 90°	KHG022	2.290,-	2.748,-
Revizní trubka	KHG014	1.350,-	1.620,-
<b>Dělené odkouření Ø 80</b>			
Sada pro dělené odkouření	KHG714061510	1.350,-	1.620,-
Koleno 90° s revizním otvorem	KHG011	690,-	828,-
Trubka Ø 80, 1000 mm (délky 500 a 2000 mm viz str. 19)	KHG714018310	465,-	558,-
Koleno Ø 80, 90°	KHG714018010	290,-	348,-
Koncovka děleného odkouření	KHG714010410	400,-	480,-

→ více k odkouření najdete na stranách 17 – 20

### Příslušenství:

díl	objednací kód	cena bez DPH	cena s DPH
Připojovací armatura pro kombinované modely	KHG714126910	590,-	708,-
Volitelná připojovací armatura s kulovými uzávěry pro kombinované kotle	KHG714112311	1.290,-	1.548,-

→ více k příslušenství najdete na stranách 22 – 25

### Doporučená regulace:

díl	objednací kód	cena bez DPH	cena s DPH
Vnější sonda Honeywell	KHG714062111	590,-	708,-

→ více k regulaci najdete na stranách 21 – 22

## Základní technické informace:

Údaje o průtoku vody/výtlačné výšce na výstupu kotle:

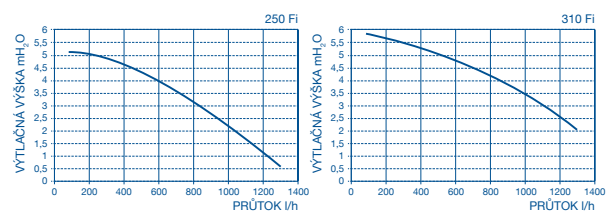

Rozměry kotle a připojovací rozměry:

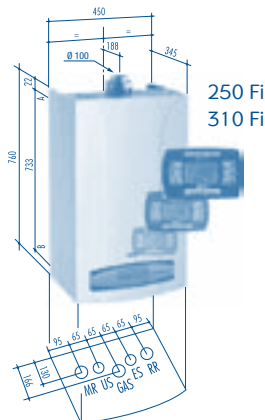

MR: vstup do topení G 3/4"  
 US: výstup TUV G 1/2"  
 GAS: vstup plynu do kotle G 3/4"  
 ES: vstup užitkové vody G 1/2"  
 RR: zpátečka topení G 3/4"

A: horní bod zavěšení kotle  
 B: spodní bod zavěšení kotle  
 (horizontální vzdálenost bodů zavěšení kotle je 425 mm podle svislé osy kotle)



# Luna3 Blue

- LCD displej
- Autodiagnostika
- Sekundární výměník Alfa – Laval pro TUV
- Řízený ventilátor (u provedení „turbo“)
- Vestavěná ekvitermní regulace
- Elektrické krytí IP X5D
- Třída NO<sub>x</sub> 5
- Patentovaný systém odkouření AFR pro optimalizaci účinnosti spalování
- Zabudovaný trojcestný ventil u modelů pouze pro vytápění

kotel	výkon [kW]	účinnost (dle 92/42/CEE)	hmot. [kg]	výroba TUV (ΔT 25°C) [l/min]	Maximální délky odkouření [m]			objednací kód	cena bez DPH	cena s DPH
					Ø 60/100	Ø 80/125	dělené Ø 80			
<b>pro vytápění + TUV</b>										
Luna3 Blue 180 i (komín)	9,3 – 17,5	★★	31	10	–	–	–	ESB452183660	32.490,-	38.988,-
Luna3 Blue 240 i (komín)	10,4 – 24	★★	41,5	13,7	4	8	20	ESB452243660	27.790,-	33.348,-
Luna3 Blue 240 Fi (turbo)	10,7 – 24	★★★	38	13,7	4	8	20	ESB456243660	32.900,-	39.480,-
Luna3 Blue 280 Fi (turbo)	10,7 – 28	★★★	40	16	4	8	20	ESB456283660	37.700,-	45.240,-
<b>pouze pro vytápění</b>										
Luna3 Blue 1.180 i (komín)	9,3 – 17,5	★★	29	–	–	–	–	ESB451183660	30.490,-	36.588,-
Luna3 Blue 1.240 Fi (turbo)	10,7 – 24	★★★	38	–	4	8	20	ESB455243660	33.590,-	40.308,-

## Vybrané díly příslušenství:

### Odkouření:

díl	objednací kód	cena bez DPH	cena s DPH
<b>Koaxiální odkouření Ø 60/100</b>			
Speciální koleno 90° se sponou na výstup kotle	KHG714101410	475,-	570,-
Revizní koleno 90° se sponou na výstup kotle	KHG714104110	1.990,-	2.388,-
Adaptér pro vertikální odkouření na výstup kotle	KHG714101910	630,-	756,-
Kondenzační kus pro přímou montáž na kotel	KHG714119710	1.290,-	1.548,-
Koaxiální trubka s koncovkou	KHG714101810	850,-	1.020,-
Koaxiální koleno 90° přídavné	KHG714101510	475,-	570,-

<b>Koaxiální odkouření Ø 80/125</b>			
Adaptér Ø 60/100 na 80/125 mm s odvodem kondenzátu	KHG024	1.690,-	2.028,-
Revizní koleno 90°	KHG022	2.290,-	2.748,-
Revizní trubka	KHG014	1.350,-	1.620,-

<b>Dělené odkouření Ø 80</b>			
Sada pro dělené odkouření	KHG714061510	1.350,-	1.620,-
Koleno 90° s revizním otvorem	KHG011	690,-	828,-
Trubka Ø 80, 1000 mm (délky 500 a 2000 mm viz str. 19)	KHG714018310	465,-	558,-
Koleno Ø 80, 90°	KHG714018010	290,-	348,-
Koncovka děleného odkouření	KHG714010410	400,-	480,-

→ více k odkouření najdete na stranách 17 – 20

### Příslušenství:

díl	objednací kód	cena bez DPH	cena s DPH
Volitelná přípojovací armatura	KHG714110710	1.340,-	1.608,-
Volitelná přípojovací armatura s kulovými uzávěry	KHG714110810	1.990,-	2.388,-

→ více k příslušenství najdete na stranách 22 – 25

### Doporučená regulace:

díl	objednací kód	cena bez DPH	cena s DPH
Vnější sonda Honeywell	KHG714062111	590,-	708,-
Prostorový termostat ON/OFF bez časového programování, typ Siemens RAA 20, 230V	KHG714062810	630,-	756,-
Ovládací panel DIMS 28	KHG714106410	3.490,-	4.188,-

→ více k regulaci najdete na stranách 21 – 22

## Základní technické informace:

Údaje o průtoku vody/výtlačné výšce na výstupu kotle:

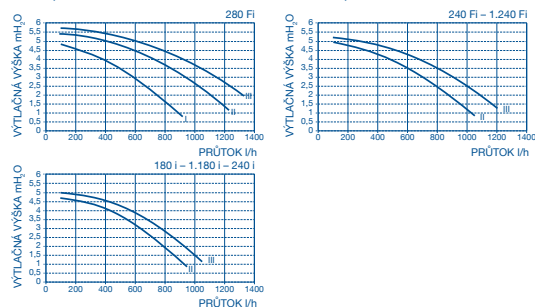

Rozměry kotle a přípojovací rozměry:

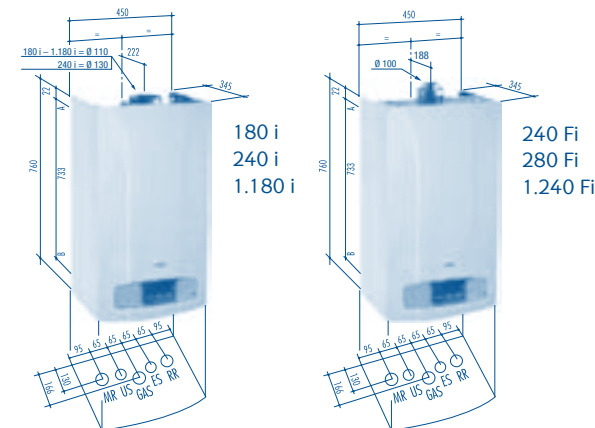

MR: vstup do topení G 3/4"  
 US: výstup TUV G 1/2"  
 (modely 1.xxx G 3/4")  
 GAS: vstup plynu do kotle G 3/4"  
 ES: vstup užitkové vody G 1/2"  
 RR: zpátečka topení G 3/4"

A: horní bod zavěšení kotle  
 B: spodní bod zavěšení kotle  
 (horizontální vzdálenost bodů zavěšení kotle je 425 mm podle svislé osy kotle)



# Luna3 Comfort Max

- Komfortní dodávka TUV díky expanzní nádobě s integrovaným minizásobníkem
- Cena včetně přípojovací armatury a ovládacího panelu BAXI
- Součástí kotle je odnímatelný panel pro ovládání a programování režimu vytápění a ohřevu TUV s týdenním cyklem
- Plynulá modulace výkonu
- Autodiagnostika
- Vestavěná ekvitermní regulace
- Elektrické krytí IPX5D
- Třída NOx 3
- Patentovaný systém odkouření AFR pro optimalizaci účinnosti spalování

kotel	výkon [kW]	účinnost (dle 92/42/CEE)	hmot. [kg]	výroba TUV (ΔT 25°C) [l/min]	Maximální délky odkouření [m]			objednací kód	cena bez DPH	cena s DPH
					Ø 60/100	Ø 80/125	dělené Ø 80			
pro vytápění + TUV										
Luna3 Comfort Max 240 i (komín)	9,3 – 24	★★	33,5	13,7	–	–	–	CSB453243580	29.390,-	35.268,-
Luna3 Comfort Max 250 Fi (turbo)	9,3 – 24	★★★	38,5	14,3	5	10	40	CSB458253580	32.490,-	38.988,-
Luna3 Comfort Max 310 Fi (turbo)	10,4 – 31	★★★	40,5	18	4	8	25	CSB458313580	36.690,-	44.028,-

## Vybrané díly příslušenství:

### Odkouření:

díl	objednací kód	cena bez DPH	cena s DPH
<b>Koaxiální odkouření Ø 60/100</b>			
Speciální koleno 90° se sponou na výstup kotle	KHG714101410	475,-	570,-
Revizní koleno 90° se sponou na výstup kotle	KHG714104110	1.990,-	2.388,-
Adaptér pro vertikální odkouření na výstup kotle	KHG714101910	630,-	756,-
Kondenzační kus pro přímou montáž na kotel	KHG714119710	1.290,-	1.548,-
Koaxiální trubka s koncovkou	KHG714101810	850,-	1.020,-
Koaxiální koleno 90° přídavné	KHG714101510	475,-	570,-
<b>Koaxiální odkouření Ø 80/125</b>			
Adaptér Ø 60/100 na 80/125 mm s odvodem kondenzátu	KHG024	1.690,-	2.028,-
Revizní koleno 90°	KHG022	2.290,-	2.748,-
Revizní trubka	KHG014	1.350,-	1.620,-
<b>Dělené odkouření Ø 80</b>			
Sada pro dělené odkouření	KHG714061510	1.350,-	1.620,-
Koleno 90° s revizním otvorem	KHG011	690,-	828,-
Trubka Ø 80, 1000 mm (délky 500 a 2000 mm viz str. 19)	KHG714018310	465,-	558,-
Koleno Ø 80, 90°	KHG714018010	290,-	348,-
Koncovka děleného odkouření	KHG714010410	400,-	480,-

→ více k odkouření najdete na stranách 17 – 20

### Příslušenství:

díl	objednací kód	cena bez DPH	cena s DPH
Přípojovací armatura pro kombinované modely	KHG714126910	590,-	708,-
Volitelná přípojovací armatura s kulovými uzávěry pro kombinované kotle	KHG714112311	1.290,-	1.548,-

→ více k příslušenství najdete na stranách 22 – 25

### Doporučená regulace:

díl	objednací kód	cena bez DPH	cena s DPH
Vnější sonda Honeywell	KHG714062111	590,-	708,-

→ více k regulaci najdete na stranách 21 – 22

## Základní technické informace:

Údaje o průtoku vody/výtlačné výšce na výstupu kotle:

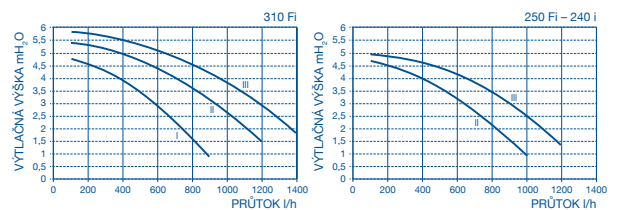

Rozměry kotle a přípojovací rozměry:

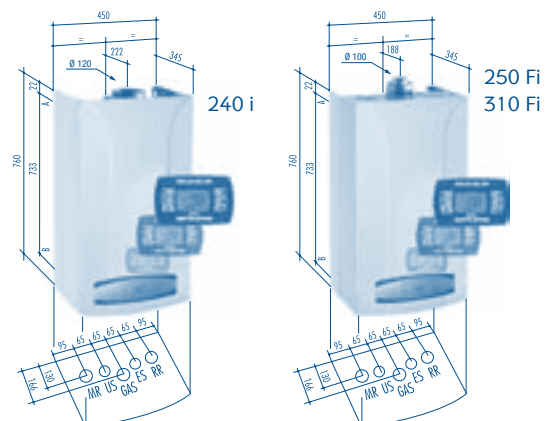

MR: vstup do topení G ¾"  
 US: výstup TUV G ½"  
 GAS: vstup plynu do kotle G ¾"  
 ES: vstup užitkové vody G ½"  
 RR: zpátečka topení G ¾"

A: horní bod zavěšení kotle  
 B: spodní bod zavěšení kotle  
 (horizontální vzdálenost bodů zavěšení kotle je 425 mm podle svislé osy kotle)



# Nuvola3 BS

- Až 350 l TUV během 30 minut ( $\Delta T = 30\text{ }^{\circ}\text{C}$ )
- Ovládací panel s multifunkčním LCD displejem
- Stratifikační smaltovaný zásobník 30 l s ochranou proti korozi (hořčíková anoda)
- Možnost připojení vnější sondy
- Plynulá modulace výkonu
- Elektrické krytí IPX5D
- Třída NO<sub>x</sub> 3
- Patentovaný systém odkouření AFR pro optimalizaci účinnosti spalování

kotel	výkon [kW]	účinnost (dle 92/42/CEE)	hmot. [kg]	výroba TUV ( $\Delta T 25^{\circ}\text{C}$ ) [l/min]	Maximální délky odkouření [m]			objednací kód	cena bez DPH	cena s DPH
					Ø 60/100	Ø 80/125	dělené Ø 80			
pro vytápění + TUV										
Nuvola3 BS 140 Fi (turbo)	6 – 14	★★★	63	8,1	5	10	30	CSB45714351	29.990,-	35.988,-
Nuvola3 BS 240 i (komín)	10,4 – 24,4	★★	53	14	–	–	–	CSB45424351	30.990,-	37.188,-
Nuvola3 BS 240 Fi (turbo)	10,4 – 24,4	★★★	63	14	4	8	30	CSB45724351	33.990,-	40.788,-
Nuvola3 BS 280 i (komín)	10,4 – 28	★★	53	16,1	–	–	–	CSB45428351	33.590,-	40.308,-
Nuvola3 BS 280 Fi (turbo)	10,4 – 28	★★★	63	16,1	4	8	30	CSB45728351	35.590,-	42.708,-

## Vybrané díly příslušenství:

### Odkouření:

díl	objednací kód	cena bez DPH	cena s DPH
<b>Koaxiální odkouření Ø 60/100</b>			
Speciální koleno 90° se sponou na výstup kotle	KHG714101410	475,-	570,-
Revizní koleno 90° se sponou na výstup kotle	KHG714104110	1.990,-	2.388,-
Adaptér pro vertikální odkouření na výstup kotle	KHG714101910	630,-	756,-
Kondenzační kus pro přímou montáž na kotel	KHG714119710	1.290,-	1.548,-
Koaxiální trubka s koncovkou	KHG714101810	850,-	1.020,-
Koaxiální koleno 90° přídavné	KHG714101510	475,-	570,-

<b>Koaxiální odkouření Ø 80/125</b>			
Adaptér Ø 60/100 na 80/125 mm s odvodem kondenzátu	KHG024	1.690,-	2.028,-
Revizní koleno 90°	KHG022	2.290,-	2.748,-
Revizní trubka	KHG014	1.350,-	1.620,-

<b>Dělené odkouření Ø 80</b>			
Sada pro dělené odkouření	KHG714061510	1.350,-	1.620,-
Koleno 90° s revizním otvorem	KHG011	690,-	828,-
Trubka Ø 80, 1000 mm (délky 500 a 2000 mm viz str. 19)	KHG714018310	465,-	558,-
Koleno Ø 80, 90°	KHG714018010	290,-	348,-
Koncovka děleného odkouření	KHG714010410	400,-	480,-

→ více k odkouření najdete na stranách 17 – 20

### Příslušenství:

díl	objednací kód	cena bez DPH	cena s DPH
Přídavná expanzní nádobka TUV 2l	KHG714034410	1.790,-	2.148,-

→ více k příslušenství najdete na stranách 22 – 25

### Doporučená regulace:

díl	objednací kód	cena bez DPH	cena s DPH
Vnější sonda Honeywell	KHG714062111	590,-	708,-
Ovládací panel DIMS 28	KHG714106410	3.490,-	4.188,-
Prostorový termostat ON/OFF bez časového programování, typ Siemens RAA 20, 230V	KHG714062810	630,-	756,-

→ více k regulaci najdete na stranách 21 – 22

## Základní technické informace:

Údaje o průtoku vody/výtlačné výšce na výstupu kotle:

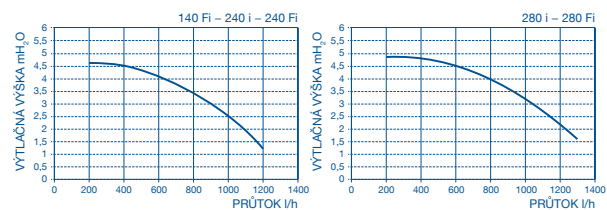

Rozměry kotle a připojovací rozměry:

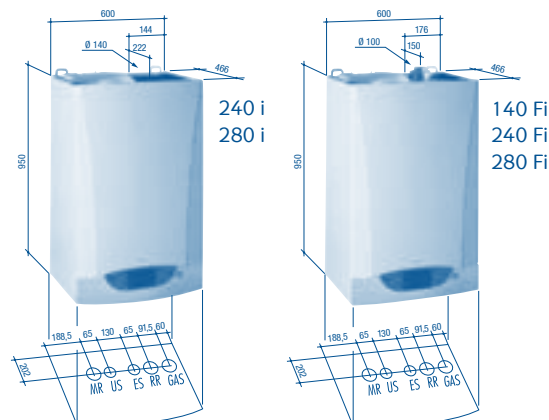

MR: vstup do topení G 3/4"  
 US: výstup TUV G 1/2"  
 GAS: vstup plynu do kotle G 3/4"  
 ES: vstup užitkové vody G 1/2"  
 RR: zpátečka topení G 3/4"





# Nuvola3 Comfort

- Kotel s integrovaným nerezovým zásobníkem (60 litrů)
- Součástí kotle je panel BAXI pro ovládání a programování režimu vytápění a ohřevu TUV, s týdenním cyklem a vestavěná expanzní nádoba TUV 2 litry
- Tento panel lze vyjmout z kotle a umístit jako prostorový regulátor
- Po připojení venkovní sondy slouží jako programátor vestavěně ekvitermní regulace
- Připojovací armatura v ceně
- Plynulá modulace výkonu
- Autodiagnostika
- Elektrické krytí IPX5D
- Patentovaný systém odkouření AFR pro optimalizaci účinnosti spalování
- Třída NOx 3

kotel	výkon [kW]	účinnost (dle 92/42/CEE)	hmot. [kg]	výroba TUV (ΔT 25°C) [l/min]	Maximální délky odkouření [m]			objednávací kód	cena bez DPH	cena s DPH
					Ø 60/100	Ø 80/125	dělené Ø 80			
pro vytápění + TUV										
Nuvola3 Comfort 140 Fi (turbo)	5,8 – 14	★★★	70	14,1	5	10	30	CSB457143580	34.590,-	41.508,-
Nuvola3 Comfort 240 i (komín)	10,4 – 24,4	★★	60	19	–	–	–	CSB454243580	35.690,-	42.828,-
Nuvola3 Comfort 240 Fi (turbo)	10,4 – 24,4	★★★	70	18,2	4	8	30	CSB457243580	37.790,-	45.348,-
Nuvola3 Comfort 280 i (komín)	10,4 – 28	★★	60	19	–	–	–	CSB454283580	36.790,-	44.148,-
Nuvola3 Comfort 280 Fi (turbo)	10,4 – 28	★★★	70	19	4	8	30	CSB457283580	38.790,-	46.548,-
Nuvola3 Comfort 320 Fi (turbo)	10,4 – 32	★★★	70	21,5	3	6	25	CSB457323580	40.700,-	48.840,-

## Vybrané díly příslušenství:

### Odkouření:

díl	objednávací kód	cena bez DPH	cena s DPH
<b>Koaxiální odkouření Ø 60/100</b>			
Speciální koleno 90° se sponou na výstup kotle	KHG714101410	475,-	570,-
Revizní koleno 90° se sponou na výstup kotle	KHG714104110	1.990,-	2.388,-
Adaptér pro vertikální odkouření na výstup kotle	KHG714101910	630,-	756,-
Kondenzační kus pro přímou montáž na kotel	KHG714119710	1.290,-	1.548,-
Koaxiální trubka s koncovkou	KHG714101810	850,-	1.020,-
Koaxiální koleno 90° přídavné	KHG714101510	475,-	570,-
<b>Koaxiální odkouření Ø 80/125</b>			
Adaptér Ø 60/100 na 80/125 mm s odvodem kondenzátu	KHG024	1.690,-	2.028,-
Revizní koleno 90°	KHG022	2.290,-	2.748,-
Revizní trubka	KHG014	1.350,-	1.620,-
<b>Dělené odkouření Ø 80</b>			
Sada pro dělené odkouření	KHG714061510	1.350,-	1.620,-
Koleno 90° s revizním otvorem	KHG011	690,-	828,-
Trubka Ø 80, 1000 mm (délky 500 a 2000 mm viz str. 19)	KHG714018310	465,-	558,-
Koleno Ø 80, 90°	KHG714018010	290,-	348,-
Koncovka děleného odkouření	KHG714010410	400,-	480,-

→ více k odkouření najdete na stranách 17 – 20

### Doporučená regulace:

díl	objednávací kód	cena bez DPH	cena s DPH
Prostorový termostat ON/OFF bez časového programování, typ Siemens RAA 20, 230V	KHG714062810	630,-	756,-
Vnější sonda Honeywell	KHG714062111	590,-	708,-

→ více k regulaci najdete na stranách 21 – 22

## Základní technické informace:

Údaje o průtoku vody/výtlačné výšce na výstupu kotle:

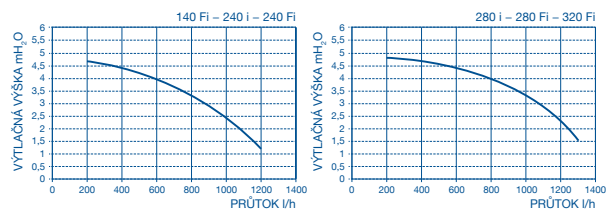

Rozměry kotle a připojovací rozměry:

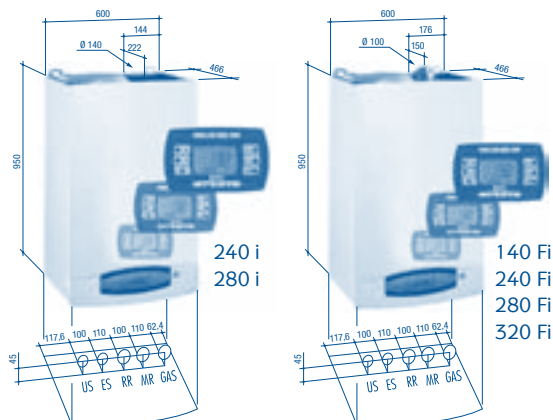

MR: vstup do topení G 3/4"  
 US: výstup TUV G 1/2"  
 GAS: vstup plynu do kotle G 3/4"  
 ES: vstup užitkové vody G 1/2"  
 RR: zpátečka topení G 3/4"

# Slim

- Litinový výměník
- Ekvitermně řízená modulace výkonu
- Elektronika Siemens
- Samostatně jsou kotle určeny jen pro vytápění, s připojeným ohřevačem také pro přípravu TUV
- U všech modelů šířka pouze 350 mm
- Elektrické krytí IPX4D
- Třída NOx 3
- Patentovaný systém odkouření AFR pro optimalizaci účinnosti spalování



kotel	výkon [kW]	účinnost (dle 92/42/CEE)	hmot. [kg]	objednáací kód	cena bez DPH	cena s DPH
<b>s čerpadlem a expanzní nádobou</b>						
Slim 1.150 i, odtah spalin do komína	8,5 – 14,9	★★	89	WSB431153010	28.690,-	34.428,-
Slim 1.230 i, odtah spalin do komína	11,8 – 22,1	★★	113	WSB431233010	30.390,-	36.468,-
Slim 1.230 Fi, nucený odtah spalin (turbo)	11,8 – 22,1	★★★	121	WSB435233010	39.890,-	47.868,-
Slim 1.300 i, odtah spalin do komína	14,9 – 29,7	★★	136	WSB431303010	32.090,-	38.508,-
Slim 1.300 Fi, nucený odtah spalin (turbo)	14,9 – 29,7	★★★	144	WSB435303010	41.990,-	50.388,-
<b>bez čerpadla a expanzní nádoby</b>						
Slim 1.230 iN, odtah spalin do komína	11,8 – 22,1	★★	103	WSB431233470	27.790,-	33.348,-
Slim 1.230 FiN, nucený odtah spalin (turbo)	11,8 – 22,1	★★★	111	WSB435233470	34.190,-	41.028,-
Slim 1.300 iN, odtah spalin do komína	14,9 – 29,7	★★	126	WSB431303470	29.490,-	35.388,-
Slim 1.300 FiN, nucený odtah spalin (turbo)	14,9 – 29,7	★★★	134	WSB435203470	36.790,-	44.148,-
Slim 1.400 iN, odtah spalin do komína	20,6 – 40	★★	150	WSB431403470	33.590,-	40.308,-
Slim 1.490 iN, odtah spalin do komína	24,5 – 48,7	★★	174	WSB431493470	35.790,-	42.948,-
Slim 1.620 iN, odtah spalin do komína	31,6 – 62,2	★★	224	WSB431623470	43.090,-	51.708,-

## Základní technické informace:

Rozměry kotlů, připojovací rozměry:

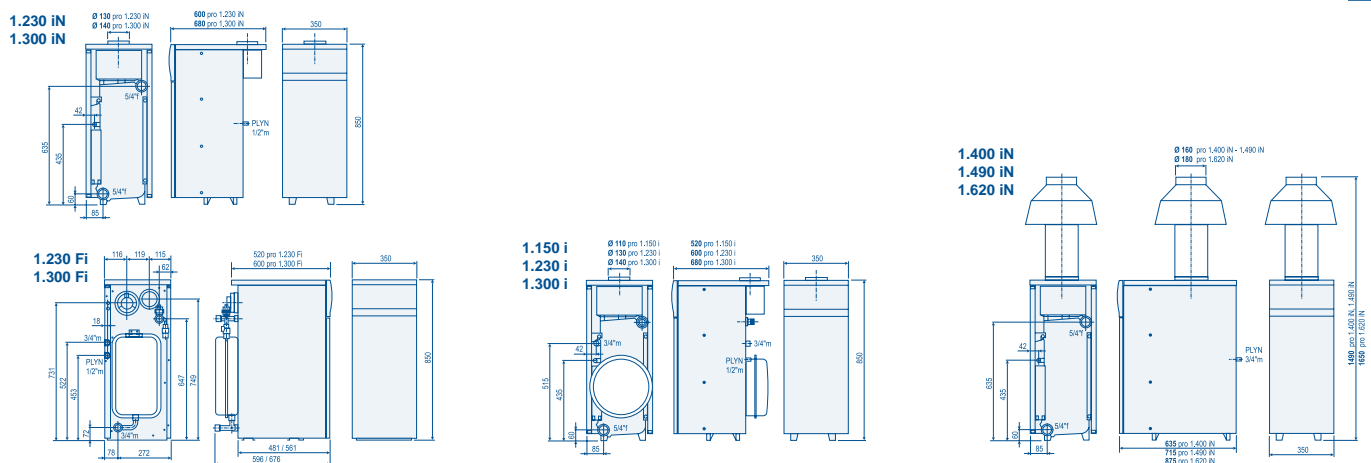

### Doporučená regulace:

díl	objednáací kód	cena bez DPH	cena s DPH
Prostorový termostat ON/OFF bez časového programování, typ Siemens RAA 20, 230V	KHG714062810	630,-	756,-
Vnější sonda Honeywell	KHG714062111	590,-	708,-
Propojovací sada zásobník/čerpadlo pro kotle Slim	KHW714087410	1 390,-	1.668,-

→ více k regulaci najdete na stranách 21 – 22

Údaje o průtoku vody/výtlačné výšce na výstupu kotle

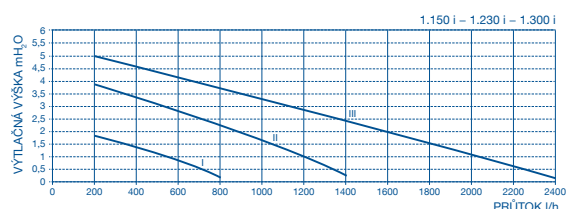

# Sestavy kotlů a nepřímotopných zásobníků

- Sestavy vybraných kotlů a stacionárních smaltovaných zásobníků

 Ecofour  
(viz strana 8)

 Luna3 Blue  
(viz strana 11)

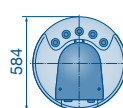
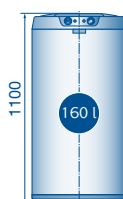
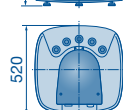
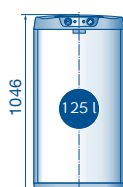
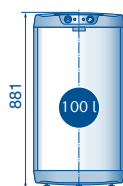
 Luna3 Comfort  
(viz strana 9)

sestava	výkon [kW]	objem bojleru	objednací kód	cena bez DPH	cena s DPH
<b>provedení odtah spalin do komína + stacionární zásobník</b>					
Ecofour 1.14: 6,0 – 14 kW: 1 ks kotel Ecofour 1.14, 1 ks bojler o příslušném objemu, 1 ks sada s 3-cest. ventilem (KHG714096311)	6 – 14	100 l	SES0191	30.490,-	36.588,-
		125 l	SES0192	29.900,-	35.880,-
Ecofour 1.24: 9,3 – 24 kW: 1 ks kotel Ecofour 1.24, 1 ks bojler o příslušném objemu, 1 ks sada s 3-cest. ventilem (KHG714096311)	9,3 – 24	100 l	SES0211	32.590,-	39.108,-
		125 l	SES0212	31.990,-	38.388,-
		160 l	SES0213	33.990,-	40.788,-
Luna 3 Comfort 1.240 i: 9,3 – 24 kW: 1 ks kotel Luna3 Comfort 1.240i, 1 ks bojler o příslušném objemu, 1 ks pohon 3-cest. ventilu (KHG714106610) 1 ks sonda NTC (KHG714061911)	9,3 – 24	100 l	SES0031	34.900,-	41.880,-
		125 l	SES0032	35.490,-	42.588,-
		160 l	SES0033	36.590,-	43.908,-
Luna3 Blue 1.180 i: 9,3 – 17,5 kW: 1 ks kotel Luna3 Blue 1.180 i se zabudovaným 3-cest. ventilem, 1 ks bojler o příslušném objemu, 1 ks sonda NTC (JJJ008434260)	9,3 – 17,5	100 l	SES0011	42.490,-	50.988,-
		125 l	SES0012	42.790,-	51.348,-
		160 l	SES0013	43.390,-	52.068,-

**AKČNÍ CENA!**
**AKČNÍ CENA!**

sestava	výkon [kW]	objem bojleru	objednací kód	cena bez DPH	cena s DPH
<b>provedení nucený odtah spalin (turbo) + stacionární zásobník</b>					
Ecofour 1.14 F: 6,0 – 14 kW: 1 ks kotel Ecofour 1.14 F, 1 ks bojler o příslušném objemu, 1 ks sada s 3-cest. ventilem (KHG714096311)	6 – 14	100 l	SES0201	32.990,-	39.588,-
		125 l	SES0202	32.490,-	38.988,-
Ecofour 1.24 F: 9,3 – 24 kW: 1 ks kotel Ecofour 1.24 F, 1 ks bojler o příslušném objemu, 1 ks sada s 3-cest. ventilem (KHG714096311)	9,3 – 24	100 l	SES0221	32.990,-	39.588,-
		125 l	SES0222	33.990,-	40.788,-
		160 l	SES0223	35.990,-	43.188,-
Luna 3 Comfort 1.240 Fi: 9,3 – 24 kW: 1 ks kotel Luna3 Comfort 1.240 Fi, 1 ks bojler o příslušném objemu, 1 ks pohon 3-cest. ventilu (KHG714106610) 1 ks sonda NTC (KHG714061911)	9,3 – 24	100 l	SES0091	35.990,-	43.188,-
		125 l	SES0092	36.990,-	44.388,-
		160 l	SES0093	37.990,-	45.588,-
Luna 3 Comfort 1.310 Fi: 10,4 – 31 kW: 1 ks kotel Luna3 Comfort 1.310 Fi, 1 ks bojler o příslušném objemu, 1 ks pohon 3-cest. ventilu (KHG714106610) 1 ks sonda NTC (KHG714061911)	10,4 – 31	100 l	SES0041	45.590,-	54.708,-
		125 l	SES0042	46.190,-	55.428,-
		160 l	SES0043	47.590,-	57.108,-
Luna3 Blue 1.240 Fi: 10,7 – 24 kW: 1 ks kotel Luna3 Blue 1.240 Fi, se zabudovaným 3-cest. ventilem, 1 ks bojler o příslušném objemu, 1 ks sonda NTC (JJJ008434260)	10,4 – 24	100 l	SES0021	45.490,-	54.588,-
		125 l	SES0022	45.900,-	55.080,-
		160 l	SES0023	47.490,-	56.988,-

**AKČNÍ CENA!**

## Sestavy COMBI

- Sestavy vybraných kotlů s 80-ti litrovým nerezovým zásobníkem
- Snadná manipulace a instalace – jednotka je dodávána ve 3 samostatných kartonech (kotel, zásobník, přípojovací sada)
- Komfortní příprava TV, zajímavý design

sestava	výkon	objem bojleru	objednací kód	cena bez DPH	cena s DPH
Combi L3C 240 (Luna3 Comfort 1.240 Fi)	9,3 – 24 kW	80 l	COMBIL3C240	50.390,-	60 468,-
Combi L3C 310 (Luna3 Comfort 1.310 Fi)	10,4 – 31 kW	80 l	COMBIL3C310	54.490,-	65 388,-
Combi L3B 240 (Luna 3 Blue 1.240 Fi)	10,4 – 24 kW	80 l	COMBIL3B240	66.090,-	79 308,-



## odkouření pro atmosférické kotle

Koaxiální odkouření Ø 60/100 mm pro atmosférické kotle.....	18
Koaxiální odkouření Ø 80/125 mm pro atmosférické kotle.....	18
Dělené odkouření Ø 80 mm pro atmosférické kotle.....	19



## Koaxiální odkouření Ø 60/100 mm pro atmosférické kotle

vyobrazení	položka	objednací kód	cena bez DPH	cena s DPH
	Vystředovací triangel Ø 60/100 mm	KHG003	22,-	26,-
	Speciální koax. koleno 90° se sponou na výstup kotle	KHG714101410	475,-	570,-
	Koaxiální koleno 90° přídavné do potrubního systému odkouření	KHG714101510	475,-	570,-
	Koaxiální koleno 90° revizní, se sponou na výstup kotle	KHG714104110	1.990,-	2.388,-
	Koaxiální koleno 45° jako přídavné koleno, (při montáži na kotel musí být předřazen adaptér)	KHG714101610	475,-	570,-
	Adaptér pro vertikální koaxiální odkouření na výstup kotle	KHG714101910	630,-	756,-
	Koaxiální trubka Ø 60/100 mm s koncovkou, L = 750 mm	KHG714101810	850,-	1.020,-
	Koaxiální trubka Ø 60/100 mm L = 500 mm	KHG714103910	590,-	708,-
	Koaxiální trubka Ø 60/100 mm L = 1000 mm	KHG714101710	910,-	1.092,-
	Koaxiální trubka Ø 60/100 mm L = 2000 mm	KHG012	1.590,-	1.908,-
	Koaxiální trubka Ø 60/100 mm revizní	KHG714104010	1.390,-	1.668,-
	Koaxiální T-kus pro koaxiální odkouření	KHG004	1.040,-	1.248,-
	Kondenzační kus pro přímou montáž na kotel	KHG714119710	1.290,-	1.548,-
	Růžice Ø 100 mm – vnitřní	KHG714017710	250,-	300,-
	Vertikální komínová koncovka pro koaxiální systém pro atmosférické kotle, délka 1000 mm	KHG714036410	2.990,-	3.588,-
	Průchodka střechou – šikmá (plech-hliník) (pouze pro vertikální komínovou koncovku KHG714036410)	KHG021	970,-	1.164,-
	Taška pro vodorovné střechy (pouze pro vertikální komínovou koncovku KHG714036410)	KHG017	390,-	468,-
	Spona – Ø 60/100mm	KHG714023411	390,-	468,-
	Koaxiální komínová hlavice	KHG001	795,-	954,-

## Koaxiální odkouření Ø 80/125 mm pro atmosférické kotle

vyobrazení	položka	objednací kód	cena bez DPH	cena s DPH
	Adaptér Ø 60/100 mm na Ø 80/125 mm s odvodem kondenzátu	KHG024	1.690,-	2.028,-
	Prodloužení koaxiálních trubek Ø 80/125 mm, délka 500 mm	KHG016	790,-	948,-
	Prodloužení koaxiálních trubek Ø 80/125 mm, délka 1000 mm	KHG020	1.090,-	1.308,-



vyobrazení	položka	objednací kód	cena bez DPH	cena s DPH
	Koaxiální koleno 90° Ø 80/125 mm	KHG018	890,-	1.068,-
	Koaxiální koleno 45° Ø 80/125 mm	KHG019	890,-	1.068,-
	Revizní koleno 90° Ø 80/125 mm	KHG022	2.290,-	2.748,-
	Revizní koaxiální T-kus	KHG013	1.750,-	2.100,-
	Revizní koaxiální trubka	KHG014	1.350,-	1.620,-
	Vertikální komínová koncovka	KHG023	2.590,-	3.108,-
	Růžice Ø 125 mm vnitřní – vnější	KHG015	165,-	198,-
	Taška pro vodorovné střechy	KHG017	390,-	468,-
	Průchodka střechou – šikmá (plech-hliník)	KHG021	970,-	1.164,-

## Dělené odkouření Ø 80 mm pro atmosférické kotle

vyobrazení	položka	objednací kód	cena bez DPH	cena s DPH
	Sada pro dělené odkouření systém AFR pro kotle Mainfour, Fourtech, Ecofour, Luna3 Comfort, Luna3 Comfort Air, Luna3 Blue, Luna3 Comfort Max, Nuvola3 BS, Nuvola3 Comfort, Slim	KHG714061510	1.350,-	1.620,-
	Trubka Ø 80 mm, délka 500 mm, lakovaná	KHG714018210	320,-	384,-
	Trubka Ø 80 mm, délka 1000 mm, lakovaná	KHG714018310	465,-	558,-
	Trubka Ø 80 mm, délka 2000 mm, lakovaná	KHG005	920,-	1.104,-
	Koleno 45°, Ø 80 mm	KHG714018110	299,-	359,-
	Koleno 90°, Ø 80 mm	KHG714018010	290,-	348,-
	Kus pro odvod kondenzátu	KHG010	775,-	930,-
	Kondenzační T-kus	KHG714054710	950,-	1.140,-
	Koleno 90°, Ø 80 mm s revizním otvorem	KHG011	690,-	828,-
	Redukce Ø 60/80 mm	KHG009	365,-	438,-
	Krycí manžeta na fasádu pro sání / odkouření	KHG714050411	1.990,-	2.388,-
	Krycí manžeta na fasádu pro odkouření	KHG714050311	1.990,-	2.388,-



vyobrazení	položka	objednací kód	cena bez DPH	cena s DPH
	Opěrná svorka trubky Ø 80 mm (balení po 5 kusech)	KHG714037310	240,-	288,-
	Růžice Ø 80 mm – vnitřní	KHG714018510	230,-	276,-
	Růžice Ø 80 mm – vnější	KHG714018410	165,-	198,-
	Vertikální komínová koncovka pro dělené odkouření délka 1080 mm	KHG714036510	4.900,-	5.880,-
	Taška pro vodorovné střechy	KHG714036710	1.155,-	1.386,-
	Taška pro šikmé střechy	KHG714036610	1.475,-	1.770,-
	Horizontální komínová koncovka pro dělené odkouření	KHG714010610	3.990,-	4.788,-
	Koncovka pro dělené odkouření Ø 80 mm	KHG714010410	400,-	480,-
	Komínová hlavice děleného odkouření	KHG002	890,-	1.068,-
	Nerezová hadice včetně redukce flex – trubka, ukončovacího dílu a zajišťovací nerezové spony, délka 10 m	KHA714080010	7.900,-	9.480,-
	Nerezová hadice včetně redukce flex – trubka, ukončovacího dílu a zajišťovací nerezové spony, délka 15 m	KHA714080015	11.900,-	14.280,-
	Nerezová hadice včetně redukce flex – trubka, ukončovacího dílu a zajišťovací nerezové spony, délka 20 m	KHA714080020	14.900,-	17.880,-
	Trubka s izolací Ø 80 mm, 500 mm, lakovaná	KHG714105310	1.290,-	1.548,-
	Trubka s izolací Ø 80 mm, 1000 mm, lakovaná	KHG714105410	1.590,-	1.908,-
	Koleno 90° Ø 80 mm s izolací	KHG714105110	1.390,-	1.668,-
	Koleno 45° Ø 80 mm s izolací	KHG714105210	1.390,-	1.668,-
	Adaptér pro izolované trubky	KHG714030510	890,-	1.068,-

regulace  
pro atmosférické kotle











## Regulace

vyobrazení	položka	objednáací kód	cena bez DPH	cena s DPH
	Ovládací panel kotle jako náhradní díl (standardně dodáván s kotli Luna3 Comfort, Luna3 Comfort Max, Nuvola3 Comfort)	JJJ005682690	2.980,-	3.576,-
	Odnímatelný ovládací panel DIMS28 (pro Luna3 Blue, Nuvola3 BS)	KHG714106410	3.490,-	4.188,-
	Ovládací panel kotle s bezdrátovým přenosem jako náhradní díl (standardně dodáván s kotlem Luna3 Comfort Air)	JJJ005693700	3.555,-	4.266,-
	Sada ovládacího panelu s bezdrátovým přenosem (obsahuje bezdrátový panel a přijímač pro montáž do kotle)	KHG714114710	5.965,-	7.158,-
	Prostorový termostat ON/OFF bez časového programování Siemens RAA20 (kompatibilní s kotli Mainfour, Fourtech, Ecofour, Luna, Nuvola, Slim)	KHG714062810	630,-	756,-
	Prostorový termostat Siemens RDE10.1, týdenní program (kompatibilní s kotli Mainfour, Fourtech, Ecofour, Luna, Nuvola, Slim)	RDE10.1	2.205,-	2.646,-
	Prostorový termostat Siemens RDE10.1 DHW, týdenní program pro vytápění a TUV nebo cirkulační čerpadlo TUV, 230 V	RDE10.1 DHW	3.080,-	3.696,-
	Prostorový termostat REA23	REA23	2.785,-	3.342,-
	Programovatelný týdenní termostat Elektrobock PT 21 (pro všechny modely)	8594012225213	1.425,-	1.710,-
	Dálkově ovládání Siemens QAA73	KHG714072611	4.525,-	5.430,-
	Deska interface pro dálkové ovládání QAA73	KHG714072511	790,-	948,-
	Vnější sonda	KHG714062111	590,-	708,-
	Přídavné relé pro kotle Mainfour, Ecofour	KHG714100510	495,-	594,-
	Přídavné relé pro Luna3 Comfort	KHG714106510	825,-	990,-
	Ponorná sonda NTC bojleru (QAZ36), pro kotle Luna3 Blue, Slim	JJJ008434260	189,-	227,-
	Sonda TUV pro kotle Luna3 Comfort	KHG714061911	290,-	348,-

## příslušenství pro atmosférické kotle

## Příslušenství

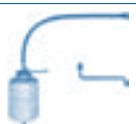
vyobrazení	položka			
	Základní přípojovací armatura je součástí dodávky kotle u řad: Luna3 Blue, Luna3 Comfort Max, Luna3 Comfort Air, Prime HT, Luna3 Comfort HT			
	Základní přípojovací armatura je součástí dodávky kotle u řad: Nuvola3 Comfort (kromě modelu 14 kW), Prime Storage HT, Nuvola3 Comfort HT, Nuvola Platinum			
vyobrazení	položka	objednávací kód	cena bez DPH	cena s DPH
	Volitelná přípojovací armatura pro kotle Mainfour, Fourtech, Ecofour (není součástí dodávky kotle)	KHG714028910	1.390,-	1.668,-
	Volitelná přípojovací armatura pro kotel Luna3 Comfort	KHG714110710	1.340,-	1.608,-
	Volitelná přípojovací armatura pro kotle Nuvola3 Comfort a Nuvola3 BS	KHG714110910	1.290,-	1.548,-
	Volitelná přípojovací armatura s kulovými uzávěry na topení pro kotle Luna3 Comfort	KHG714110810	1.990,-	2.388,-
	Volitelná přípojovací armatura pro kotle na vytápění z řad Luna3 Blue, Prime HT a Luna3 Comfort	KHG714127010	550,-	660,-
	Volitelná přípojovací armatura pro kombinované kotle z řad Luna3 Comfort Max, Luna3 Comfort Air, Luna3 Blue, Prime HT, Luna3 Comfort HT	KHG714126910	590,-	708,-
	Volitelná přípojovací armatura s kulovými uzávěry na topení pro kombinované kotle z řad Luna3 Comfort Max, Luna3 Comfort Air, Luna3 Blue, Prime HT, Luna3 Comfort HT	KHG714112311	1.290,-	1.548,-
	Univerzální přípojovací armatura pro kombinované kotle Luna3 Comfort (pro záměny jiných značek)	KSL714087111	990,-	1.188,-
	Trojcestný ventil Baxi (Ecofour) obsahuje: přípojovací hadice, kabely, NTC sondy	KHG714096311	2.490,-	2.988,-
	Ponorná sonda NTC bojleru (QAZ36), pro kotle Luna3 Blue, Slim	JJJ008434260	189,-	227,-
	Pohon 3-cestného ventilu pro kotle Luna3 Comfort	KHG714106610	890,-	1.068,-
	Sonda TUV pro kotle Luna3 Comfort	KHG714061911	290,-	348,-
	Expanzní nádoba TUV (2 l) pro kotel Nuvola3 BS	KHG714034410	1.790,-	2.148,-



vyobrazení	položka	objednáací kód	cena bez DPH	cena s DPH
	Expanzní nádoba TUV pro Combi	KSL714086111	3.195,-	3.834,-
	Propojovací sada zásobník/čerpadlo pro kotle Slim	KHW714087410	1.390,-	1.668,-
	Pomocně blokovací relé/relé zónové regulace	KHG008	680,-	816,-
	Propojovací sada kotel – zásobník	KHG714084810	1.990,-	2.388,-
	Silikon v tubě	KHA715000003	365,-	438,-
	Systémová sada Ecofour, Luna3 Comfort, Nuvola3 BS, Nuvola3 Comfort: pro současné ovládání smíšeného systému tvořeného zónou s vysokou teplotou do 85 °C a zónou s nízkou teplotou do 45 °C; obsahuje: <ul style="list-style-type: none"> <li>– rozdělovač</li> <li>– 2 čerpadla</li> <li>– směšovací ventil</li> <li>– ovládací elektroniku</li> </ul>	KFG714079610	22.560,-	27.072,-
	Sada pro třetí zónu: slouží pro vytvoření další zóny s vysokou teplotou; obsahuje: <ul style="list-style-type: none"> <li>– čerpadlo Grundfos UPS 15/60</li> <li>– zpětnou klapku G<math>\frac{3}{4}</math>"</li> <li>– trubky a elektrické kabely</li> </ul>	KHG714085110	4.900,-	5.880,-

položka	Balení	objednáací kód	cena bez DPH	cena s DPH
Sentinel X100 – víceúčelový přípravek k inhibici koroze, vodního kamene, hluku ve výměníku kotle a pohlcování vodíku v kovu i pro systémy obsahující hliníkové součásti	1 litr	X100	1.125,-	1.350,-
Sentinel X100 tester pro stanovení hladiny inhibitorů X100		X100 tester	78,-	94,-
Sentinel X200 – směs pro redukci hlučnosti kotlů a topných systémů	1 litr	X200	1.095,-	1.314,-
Sentinel X300 – přípravek pro čištění nových topných systémů nebo systémů mladších 6 měsíců	1 litr	X300	1.125,-	1.350,-
Sentinel X400 – přípravek pro obnovu starších topných systémů	1 litr	X400	1.085,-	1.302,-
Sentinel X700 – čistič podlahových systémů	1 litr	X700	1.994,-	2.393,-

Prostor na Vaše poznámky:

A large grid of small squares, typical of graph paper, intended for taking notes. The grid consists of 20 columns and 30 rows of small squares, with a larger margin at the top for the header text.

## kondenzační plynové kotle

### Závěsné kotle

	Prime HT.....	28
	Prime HT Storage.....	29
<b>NOVINKA</b>	Duo-tec Compact.....	30
	Luna3 Comfort HT.....	31
	Nuvola3 Comfort HT.....	32
<b>NOVINKA</b>	Luna Platinum.....	33
<b>NOVINKA</b>	Nuvola Platinum.....	34

### Stacionární kotle

	Luna3 Comfort HT Solar.....	35
--	-----------------------------	----

### Sestavy kotlů a nepřímotopných zásobníků

	Sestavy.....	36
	Sestavy COMBI.....	36

### Kondenzační plynové kotle nad 33 kW

	Luna Duo-tec MP 1.35 – 1.70.....	38
	Luna Duo-tec MP 1.90 a 1.110.....	40
	Power HT.....	41
<b>NOVINKA</b>	Power HT 230 – 320.....	42

### Odkouření pro kondenzační kotle..... 45

### Regulace pro kondenzační kotle..... 57

### Příslušenství pro kondenzační kotle..... 61



# Prime HT

- Systém High Tech
- Autodiagnostika
- Plynulá modulace výkonu
- Elektronika Siemens
- Elektrické krytí IPX5D
- Třída NOx 5
- Zabudovaný trojcestný ventil u modelů pouze pro vytápění

kotel	výkon [kW]	účinnost podle 92/42/CEE	rozsah modulace	hmot. [kg]	výroba TUV ( $\Delta T$ 25°C) [l/min]	Maximální délky odkouření [m]			objednací kód	cena bez DPH	cena s DPH
						$\varnothing$ 60/100	$\varnothing$ 80/125	dél. $\varnothing$ 80			
<b>pro vytápění + TUV</b>											
Prime HT 240	6,8 – 24 topení 20	★★★★	1:3,5	44	13,8	10	20	60	HLB436243000	39.790,-	47.748,-
Prime HT 280	8,7 – 28 topení 24	★★★★	1:3,5	45	16,1	10	20	60	HLB436283000	41.590,-	49.908,-
Prime HT 330	9,4 – 33 topení 28	★★★★	1:3,5	46	18,9	10	20	60	HLB436333000	46.790,-	56.148,-
<b>pouze pro vytápění</b>											
Prime HT 1.240	6,8 – 24	★★★★	1:3,5	45	–	10	20	60	HLB435243000	35.690,-	42.828,-

## Vybrané díly příslušenství:

### Odkouření:

díl	objednací kód	cena bez DPH	cena s DPH
<b>Koaxiální odkouření <math>\varnothing</math> 60/100</b>			
Revizní T-kus pro přímou montáž na výstup z kotle	KHA7150601002	1.990,-	2.388,-
Koaxiální trubka s koncovkou	KHG714059610	1.290,-	1.548,-
Koaxiální koleno 90°	KHG714059710	750,-	900,-
<b>Koaxiální odkouření <math>\varnothing</math> 80/125</b>			
Adaptér $\varnothing$ 60/100 na $\varnothing$ 80/125 mm	KHG714093910	600,-	720,-
<b>Dělené odkouření <math>\varnothing</math> 80</b>			
Sada pro dělené odkouření	KHG714059112	570,-	684,-
Revizní T-kus	KHA715080003	680,-	816,-
Revizní kus rovný	KHA715080016	670,-	804,-
Flexibilní potrubí, balení 15 m (cena za 1 m)	KHA715080010	395,-	474,-
Trubka 1000 mm (délky 500 a 2000 mm viz str. 47)	KHA715080100	270,-	324,-
Koleno 90°	KHA715080090	200,-	240,-
Koncovka děleného odkouření	KHA715080080	1.990,-	2.388,-

→ více k odkouření najdete na stranách 45 – 56

### Příslušenství:

díl	objednací kód	cena bez DPH	cena s DPH
Volitelná přípojovací armatura pro kotle na vytápění	KHG714127010	550,-	660,-
Volitelná přípojovací armatura pro kombinované kotle	KHG714126910	590,-	708,-
Volitelná přípojovací armatura s kulovými uzávěry na kombinované kotle	KHG714112311	1.290,-	1.548,-

→ více k příslušenství najdete na stranách 61 – 64

### Doporučená regulace:

díl	objednací kód	cena bez DPH	cena s DPH
Sada regulace pro Prime HT (regulátor Siemens AVS77, interface, venkovní sonda QAC34/101)	KHG7150AVS77	3.990,-	4.788,-
Ponorná sonda NTC bojleru (QAZ36)	JJ008434260	189,-	227,-

→ více k regulaci najdete na stranách 57 – 60

## Základní technické informace:

Údaje o průtoku vody/výtlačné výšce na výstupu kotle:

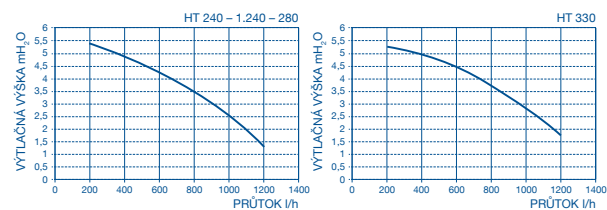

Rozměry kotle a přípojovací rozměry:

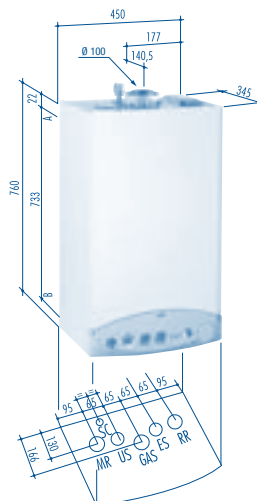

MR: vstup do topení G ¾"  
 US: výstup TUV G ½"  
 GAS: vstup plynu do kotle G ¾"  
 ES: vstup užitkové vody G ½"  
 RR: zpátečka topení G ¾"  
 SC: odvod kondenzátu ( $\varnothing$ 21 mm)

A: horní bod zavěšení kotle  
 B: spodní bod zavěšení kotle  
 (horizontální vzdálenost bodů zavěšení kotle je 425 mm podle svislé osy kotle)



NOVINKA



# Duo-tec Compact

- LCD displej s podsvícením
- Široký rozsah modulace 1:7 – vyšší účinnost díky malému počtu startů a vypnutí
- Kompaktní rozměry: 700 × 400 × 299 mm
- Kompaktní hydraulická jednotka
- Samonastavitelná plynová armatura: automatická kontrola spalování zajišťuje maximální účinnost během celého provozu
- Nová konstrukce izolačních panelů – velmi tichý provoz
- Příprava pro zapojení do solárního systému
- Třída NOx 5
- Zabudovaný trojcestný ventil u modelů pouze pro vytápění

kotel	výkon [kW]	účinnost podle 92/42/CEE	rozsah modulace	hmot. [kg]	výroba TUV (ΔT 25°C) [l/min]	Maximální délky odkouření [m]			objednávací kód	cena bez DPH	cena s DPH
						Ø 60/100	Ø 80/125	dél. Ø 80			
pro vytápění + TUV											
Duo-tec Compact 24	3,4 – 24 topení 20	★★★★	1:7	34	13,8	10	20	60	7106765	35.900,-	43.080,-
pouze pro vytápění											
Duo-tec Compact 1.24	3,4 – 24	★★★★	1:7	30	–	10	20	60	7108974	34.900,-	41.880,-

## Vybrané díly příslušenství:

### Odkouření:

díl	objednávací kód	cena bez DPH	cena s DPH
<b>Koaxiální odkouření Ø 60/100</b>			
Revizní T-kus pro přímou montáž na výstup z kotle	KHA7150601002	1.990,-	2.388,-
Koaxiální trubka s koncovkou	KHG714059610	1.290,-	1.548,-
Koaxiální koleno 90°	KHG714059710	750,-	900,-
<b>Koaxiální odkouření Ø 80/125</b>			
Adaptér Ø 60/100 na 80/125 mm	KHG714093910	600,-	720,-
<b>Dělené odkouření Ø 80</b>			
Sada pro dělené odkouření (otočná)	7102689	1.190,-	1.428,-
Revizní T-kus	KHA715080003	680,-	816,-
Revizní kus rovný	KHA715080016	670,-	804,-
Flexibilní potrubí, balení 15 m (cena za 1 m)	KHA715080010	395,-	474,-
Trubka 1000 mm (délky 500 a 2000 mm viz str. 47)	KHA715080100	270,-	324,-
Koleno 90°	KHA715080090	200,-	240,-
Koncovka děleného odkouření	KHA715080080	1.990,-	2.388,-

→ více k odkouření najdete na stranách 45 – 56

### Příslušenství:

díl	objednávací kód	cena bez DPH	cena s DPH
Volitelná přípojovací armatura pro kombinované kotle	7106980	1.390,-	1.668,-

→ více k příslušenství najdete na stranách 61 – 64

### Doporučená regulace:

díl	objednávací kód	cena bez DPH	cena s DPH
Vnější sonda QAC34/101	KHG714072811	520,-	624,-
Prostorový přístroj Duo-tec	7104347	1.590,-	1.908,-

→ více k regulaci najdete na stranách 57 – 60

## Základní technické informace:

Údaje o průtoku vody/výtlačné výšce na výstupu kotle:

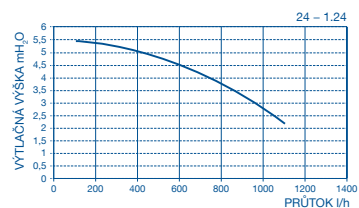

Rozměry kotle a přípojovací rozměry:

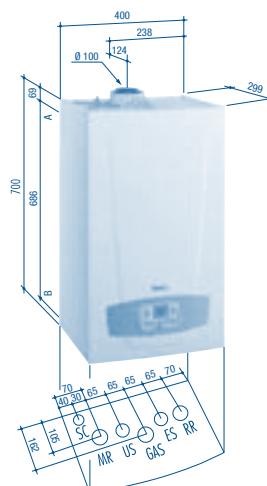

MR: vstup do topení G ¾"  
 US: výstup TUV G ½"  
 GAS: vstup plynu do kotle G ¾"  
 ES: vstup užitkové vody G ½"  
 RR: zpátečka topení G ¾"  
 SC: odvod kondenzátu (Ø21 mm)

A: horní bod zavěšení kotle  
 B: spodní bod zavěšení kotle  
 (horizontální vzdálenost bodů zavěšení kotle je 298 mm podle svislé osy kotle)



# Luna3 Comfort HT

- Systém High Tech
- Součástí kotle je panel Baxi pro ovládání a programování režimu vytápění a ohřevu TUV s týdenním cyklem
- Tento panel lze vyjmout z kotle a umístit jako prostorový regulátor
- Po připojení venkovní sondy slouží jako programátor vestavěné ekvitermní regulace
- Elektronika Siemens
- Autodiagnostika
- Elektrické krytí IPX5D
- Třída NOx 5
- Zabudovaný trojcestný ventil u modelů pouze pro vytápění

kotel	výkon [kW]	účinnost podle 92/42/CEE	rozsah modulace	hmot. [kg]	výroba TUV (ΔT 25°C) [l/min]	Maximální délky odkouření [m]			objednací kód	cena bez DPH	cena s DPH
						Ø 60/100	Ø 80/125	děln. Ø 80			
<b>pro vytápění + TUV</b>											
Luna3 Comfort HT 240	4 – 24 topení 20	★★★★	1:6	44,5	13,8	10	20	60	HLB456243581	44.790,-	53.748,-
Luna3 Comfort HT 280	4,8 – 28 topení 24	★★★★	1:6	45,5	16,1	10	20	60	HLB456283582	47.890,-	57.468,-
Luna3 Comfort HT 330	5,6 – 33 topení 28	★★★★	1:6	46,5	18,9	10	20	60	HLB456333582	53.990,-	64.788,-
<b>pouze pro vytápění</b>											
Luna3 Comfort HT 1.120	2 – 12	★★★★	1:6	44	–	10	20	60	HLB455123580	43.190,-	51.828,-
Luna3 Comfort HT 1.240	4,8 – 24	★★★★	1:6	45	–	10	20	60	HLB455243580	44.390,-	53.268,-
Luna3 Comfort HT 1.280	5,6 – 28	★★★★	1:6	46	–	10	20	60	HLB455283580	45.490,-	54.588,-

## Vybrané díly příslušenství:

### Odkouření:

díl	objednací kód	cena bez DPH	cena s DPH
<b>Koaxiální odkouření Ø 60/100</b>			
Revizní T-kus pro přímou montáž na výstup z kotle	KHA7150601002	1.990,-	2.388,-
Koaxiální trubka s koncovkou	KHG714059610	1.290,-	1.548,-
Koaxiální koleno 90°	KHG714059710	750,-	900,-
<b>Koaxiální odkouření Ø 80/125</b>			
Adaptér Ø 60/100 na 80/125 mm	KHG714093910	600,-	720,-
<b>Dělené odkouření Ø 80</b>			
Sada pro dělené odkouření	KHG714059112	570,-	684,-
Revizní T-kus	KHA715080003	680,-	816,-
Revizní kus rovný	KHA715080016	670,-	804,-
Flexibilní potrubí, balení 15 m (cena za 1 m)	KHA715080010	395,-	474,-
Trubka 1000 mm (délky 500 a 2000 mm viz str. 47)	KHA715080100	270,-	324,-
Koleno 90°	KHA715080090	200,-	240,-
Koncovka děleného odkouření	KHA715080080	1.990,-	2.388,-

→ více k odkouření najdete na stranách 45 – 56

### Příslušenství:

díl	objednací kód	cena bez DPH	cena s DPH
Volitelná přípojovací armatura pro kotle na vytápění	KHG714127010	550,-	660,-
Volitelná přípojovací armatura pro kombinované kotle	KHG714126910	590,-	708,-
Volitelná přípojovací armatura s kulovými uzávěry na kombinované kotle	KHG714112311	1.290,-	1.548,-

→ více k příslušenství najdete na stranách 61 – 64

### Doporučená regulace:

díl	objednací kód	cena bez DPH	cena s DPH
Vnější sonda QAC34/101	KHG714072811	520,-	624,-

→ více k regulaci najdete na stranách 57 – 60

## Základní technické informace:

Údaje o průtoku vody/výtlačné výšce na výstupu kotle:

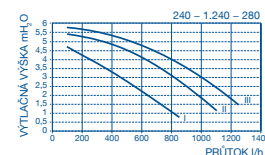
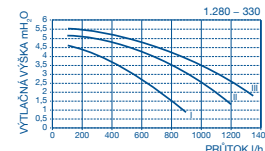
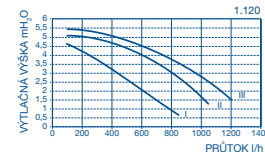

Rozměry kotle a přípojovací rozměry:

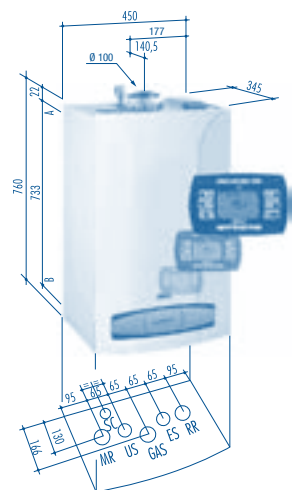

MR: vstup do topení G ¾"  
 US: výstup TUV G ½"  
 GAS: vstup plynu do kotle G ¾"  
 ES: vstup užitkové vody G ½"  
 RR: zpátečka topení G ¾"  
 SC: odvod kondenzátu (Ø21 mm)

A: horní bod zavěšení kotle  
 B: spodní bod zavěšení kotle  
 (horizontální vzdálenost bodů zavěšení kotle je 425 mm podle svislé osy kotle)





# Nuvola3 Comfort HT

- Systém High Tech
- Kotel s integrovaným nerezovým zásobníkem (45 litrů)
- Součástí kotle je panel Baxi pro ovládání a programování režimu vytápění a ohřevu TUV s týdenním cyklem a vestavěná expanzní nádoba TUV 2 litry
- Tento panel lze vyjmout z kotle a umístit jako prostorový regulátor
- Po připojení venkovní sondy slouží jako programátor vestavěné ekvitermní regulace
- Připojovací armatura v ceně kotle
- Autodiagnostika
- Elektrické krytí IP X5D
- Elektronika Siemens
- Třída NOx 5

kotel	výkon [kW]	účinnost podle 92/42/CEE	rozsah modulace	hmot. [kg]	spec. průtok podle EN 625 [l/min]	Maximální délky odkouření [m]			objednací kód	cena bez DPH	cena s DPH
						Ø 60/100	Ø 80/125	dél. Ø 80			
pro vytápění + TUV											
Nuvola3 Comfort HT 240	4 – 24 topení 20	★★★★	1:6	66	16,6	10	20	60	HSB457243581	55.990,-	67.188,-
Nuvola3 Comfort HT 330	9,4 – 33 topení 28	★★★★	1:3,5	66,5	19,5	10	20	60	HSB457333581	58.490,-	70.188,-

## Vybrané díly příslušenství:

### Odkouření:

díl	objednací kód	cena bez DPH	cena s DPH
<b>Koaxiální odkouření Ø 60/100</b>			
Revizní T-kus pro přímou montáž na výstup z kotle	KHA7150601002	1.990,-	2.388,-
Koaxiální trubka s koncovkou	KHG714059610	1.290,-	1.548,-
Koaxiální koleno 90°	KHG714059710	750,-	900,-
<b>Koaxiální odkouření Ø 80/125</b>			
Adaptér Ø 60/100 na 80/125 mm	KHG714093910	600,-	720,-
<b>Dělené odkouření Ø 80</b>			
Sada pro dělené odkouření	KHG714059112	570,-	684,-
Revizní T-kus	KHA715080003	680,-	816,-
Revizní kus rovný	KHA715080016	670,-	804,-
Flexibilní potrubí, balení 15 m (cena za 1 m)	KHA715080010	395,-	474,-
Trubka 1000 mm (délky 500 a 2000 mm viz str. 47)	KHA715080100	270,-	324,-
Koleno 90°	KHA715080090	200,-	240,-
Koncovka děleného odkouření	KHA715080080	1.990,-	2.388,-

→ více k odkouření najdete na stranách 45 – 56

### Doporučená regulace:

díl	objednací kód	cena bez DPH	cena s DPH
Vnější sonda QAC34/101	KHG714072811	520,-	624,-

→ více k regulaci najdete na stranách 57 – 60

## Základní technické informace:

Údaje o průtoku vody/výtlačné výšce na výstupu kotle:

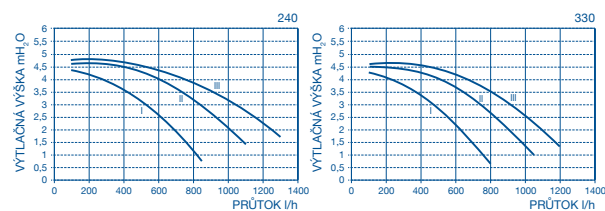

Rozměry kotle a připojovací rozměry:



- MR: vstup do topení G 3/4"
- US: výstup TUV G 1/2"
- GAS: vstup plynu do kotle G 3/4"
- ES: vstup užitkové vody G 1/2"
- RR: zpátečka topení G 3/4"
- SC: odvod kondenzátu (Ø21 mm)





# Luna Platinum

- Široký rozsah modulace až 1:10
- Vyjímately ovládací panel s možností instalace na stěnu (drátová i bezdrátová varianta)
- Podsvícený multifunkční displej a ovládací tlačítka
- Příprava pro zapojení do solárního systému
- Autodiagnostika
- Elektronika Siemens LMS15
- Elektrické krytí IPX5D
- Třída NOx 5
- Nová konstrukce izolačních panelů – velmi tichý provoz
- Samonastavitelná plynová armatura: automatická kontrola spalování zajišťuje maximální účinnost během celého provozu
- Modulované čerpadlo
- Zabudovaný trojcestný ventil u modelů pouze pro vytápění

kotel	výkon [kW]	účinnost podle 92/42/CEE	rozsah modulace	hmot. [kg]	výroba TUV (ΔT 25°C) [l/min]	Maximální délky odkouření [m]			objednávací kód	cena bez DPH	cena s DPH
						Ø 60/100	Ø 80/125	dél. Ø 80			
<b>pro vytápění + TUV</b>											
Luna Platinum 24	2,4 – 24 topení 20	★★★★	1:10	36	13,8	10	20	60	7102695	47.900,-	57.480,-
Luna Platinum 33	2,8 – 33 topení 28	★★★★	1:10	38	18,9	10	20	60	7102703	54.900,-	65.880,-
<b>pouze pro vytápění **</b>											
Luna Platinum 1.12	2 – 12	★★★★	1:6	34,5	–	10	20	60	7102665	43.900,-	52.680,-
Luna Platinum 1.18	2,4 – 16,9	★★★★	1:7	34,5	–	10	20	60	7108435	44.390,-	53.268,-
Luna Platinum 1.24	2,4 – 24	★★★★	1:10	34,5	–	10	20	60	7106583	45.790,-	54.948,-
Luna Platinum 1.32	3,2 – 32	★★★★	1:10	37,5	–	10	20	60	7108436	48.900,-	58.680,-

## Vybrané díly příslušenství:

### Odkouření:

díl	objednávací kód	cena bez DPH	cena s DPH
<b>Koaxiální odkouření Ø 60/100</b>			
Revizní T-kus pro přímou montáž na výstup z kotle	KHA7150601002	1.990,-	2.388,-
Koaxiální trubka s koncovkou	KHG714059610	1.290,-	1.548,-
Koaxiální koleno 90°	KHG714059710	750,-	900,-
<b>Koaxiální odkouření Ø 80/125</b>			
Adaptér Ø 60/100 na 80/125 mm	KHG714093910	600,-	720,-
<b>Dělené odkouření Ø 80</b>			
Sada pro dělené odkouření	KHG714059112	570,-	684,-
Revizní T-kus	KHA715080003	680,-	816,-
Revizní kus rovný	KHA715080016	670,-	804,-
Flexibilní potrubí, balení 15 m (cena za 1 m)	KHA715080010	395,-	474,-
Trubka 1000 mm (délky 500 a 2000 mm viz str. 47)	KHA715080100	270,-	324,-
Koleno 90°	KHA715080090	200,-	240,-
Koncovka děleného odkouření	KHA715080080	1.990,-	2.388,-

→ více k odkouření najdete na stranách 45 – 56

### Příslušenství:

díl	objednávací kód	cena bez DPH	cena s DPH
Volitelná přípojovací armatura pro kotle na vytápění	7103510	740,-	888,-
Volitelná přípojovací armatura pro kombinované kotle (trubky a kohouty)	7103512	1.290,-	1.548,-
Volitelná přípojovací armatura pro kombinované kotle	7103511	790,-	948,-

→ více k příslušenství najdete na stranách 61 – 64

### Doporučená regulace:

díl	objednávací kód	cena bez DPH	cena s DPH
Vnější sonda QAC34/101	KHG714072811	520,-	624,-
Souprava pro drátové připojení pro QAA75	7102340	1.190,-	1.428,-
Bezdrátová souprava pro QAA75	7102441	5.890,-	7.068,-

→ více k regulaci najdete na stranách 57 – 60

## Základní technické informace:

Údaje o průtoku vody/vytlačné výšce na výstupu kotle:

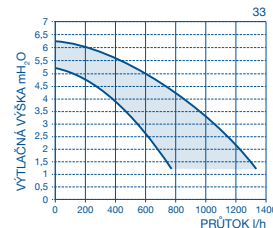
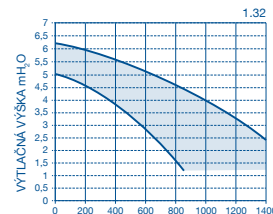
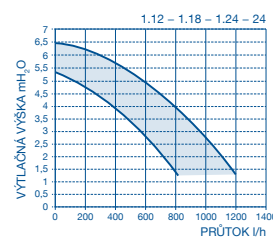

Rozměry kotle a přípojovací rozměry:

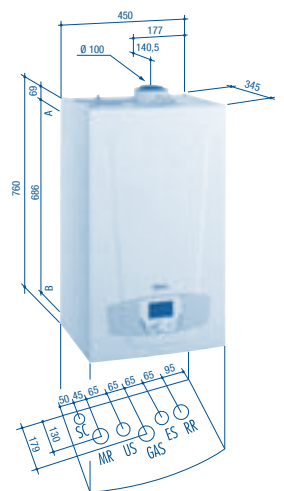

MR: vstup do topení G ¾"  
 US: výstup TUV G ½"  
 GAS: vstup plynu do kotle G ¾"  
 ES: vstup užitkové vody G ½"  
 RR: zpátečka topení G ¾"  
 SC: odvod kondenzátu (Ø21 mm)

A: horní bod zavěšení kotle  
 B: spodní bod zavěšení kotle  
 (horizontální vzdálenost bodů zavěšení kotle je 298 mm podle svislé osy kotle)

NOVINKA



# Nuvola Platinum

- Široký rozsah modulace 1:10
- Vyjímately ovládací panel s možností instalace na stěnu (drátová i bezdrátová varianta)
- Podsvícený multifunkční displej a ovládací tlačítko
- Příprava pro zapojení do solárního systému
- Připojovací armatura v ceně kotle
- Nerezový zásobník 45 litrů
- Autodiagnostika
- Elektronika Siemens LMS15
- Elektrické krytí IPX5D
- Třída NOx 5
- Nová konstrukce izolačních panelů – velmi tichý provoz
- Samonastavitelná plynová armatura: automatická kontrola spalování zajišťuje maximální účinnost během celého provozu
- Modulované čerpadlo

kotel	výkon [kW]	účinnost podle 92/42/CEE	rozsah modulace	hmot. [kg]	spec. průtok podle EN 625 [l/min]	Maximální délky odkouření [m]			objednací kód	cena bez DPH	cena s DPH
						Ø 60/100	Ø 80/125	dél. Ø 80			
pro vytápění + TUV											
Nuvola Platinum 24	2,4 – 24 topení 20	★★★★	1:10	62	16,6	10	20	60	7107051	57.900,-	69.480,-
Nuvola Platinum 33	3,3 – 33 topení 28	★★★★	1:10	64	19,5	10	20	60	7107052	62.900,-	75.480,-

## Vybrané díly příslušenství:

### Odkouření:

díl	objednací kód	cena bez DPH	cena s DPH
<b>Koaxiální odkouření Ø 60/100</b>			
Revizní T-kus pro přímou montáž na výstup z kotle	KHA7150601002	1.990,-	2.388,-
Koaxiální trubka s koncovkou	KHG714059610	1.290,-	1.548,-
Koaxiální koleno 90°	KHG714059710	750,-	900,-
<b>Koaxiální odkouření Ø 80/125</b>			
Adaptér Ø 60/100 na 80/125 mm	KHG714093910	600,-	720,-
<b>Dělené odkouření Ø 80</b>			
Sada pro dělené odkouření	KHG714059112	570,-	684,-
Revizní T-kus	KHA715080003	680,-	816,-
Revizní kus rovný	KHA715080016	670,-	804,-
Flexibilní potrubí, balení 15 m (cena za 1 m)	KHA715080010	395,-	474,-
Trubka 1000 mm (délky 500 a 2000 mm viz str. 47)	KHA715080100	270,-	324,-
Koleno 90°	KHA715080090	200,-	240,-
Koncovka děleného odkouření	KHA715080080	1.990,-	2.388,-

→ více k odkouření najdete na stranách 45 – 56

### Doporučená regulace:

díl	objednací kód	cena bez DPH	cena s DPH
Vnější sonda QAC34/101	KHG714072811	520,-	624,-
Souprava pro drátové připojení pro QAA75	7102340	1.190,-	1.428,-
Bezdrátová souprava pro QAA75	7102441	5.890,-	7.068,-

→ více k regulaci najdete na stranách 57 – 60

## Základní technické informace:

Údaje o průtoku vody/výtlačné výšce na výstupu kotle:

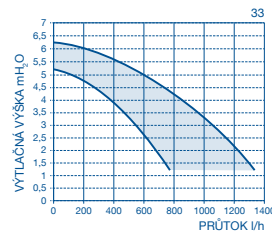
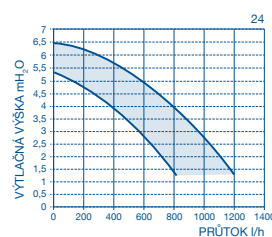

Rozměry kotle a připojovací rozměry:



MR: vstup do topení G ¾"  
 US: výstup TUV G ½"  
 GAS: vstup plynu do kotle G ¾"  
 ES: vstup užitkové vody G ½"  
 RR: zpátečka topení G ¾"  
 SC: odvod kondenzátu (Ø21 mm)



# Luna3 Comfort HT Solar

- Odnímatelný ovládací panel vybavený LCD displejem s funkcí centrálního řízení tepelné regulace
- Tento panel lze vyjmout z kotle a umístit jako prostorový regulátor
- Po připojení venkovní sondy slouží jako programátor vestavěné ekvitermní regulace
- Čerpadlová skupina, expanzní nádoba a hydraulická skupina pro solární systém součástí kotle
- Smaltovaný zásobník s vrstveným nabíjením vybavený pro zapojení na solární systém
- Ovládací jednotka a připojovací armatura v ceně kotle
- Elektronika Siemens
- Autodiagnostika
- Elektrické krytí IPX5D
- Třída NOx 5
- Integrovaná solární regulace ECO

kotel	výkon [kW]	účinnost podle 92/42/CEE	rozsah modulace	hmot. [kg]	spec. průtok podle EN 625 [l/min]	Maximální délky odkouření [m]			objednací kód	cena bez DPH	cena s DPH
						Ø 60/100	Ø 80/125	del. Ø 80			
pro vytápění + TUV											
Luna3 Comfort HT Solar (turbo)	4 – 24	★★★★	1:6	170	27	10	20	60	HLZ714116910	109.000,-	130.800,-

## Vybrané díly příslušenství:

### Odkouření:

díl	objednací kód	cena bez DPH	cena s DPH
<b>Koaxiální odkouření Ø 60/100</b>			
Revizní T-kus pro přímou montáž na výstup z kotle	KHA7150601002	1.990,-	2.388,-
Koaxiální trubka s koncovkou	KHG714059610	1.290,-	1.548,-
Koaxiální koleno 90°	KHG714059710	750,-	900,-
<b>Koaxiální odkouření Ø 80/125</b>			
Adaptér Ø 60/100 na 80/125 mm	KHG714093910	600,-	720,-
<b>Dělené odkouření Ø 80</b>			
Sada pro dělené odkouření	KHG714059112	570,-	684,-
Revizní T-kus	KHA715080003	680,-	816,-
Revizní kus rovný	KHA715080016	670,-	804,-
Flexibilní potrubí, balení 15 m (cena za 1 m)	KHA715080010	395,-	474,-
Trubka 1000 mm (délky 500 a 2000 mm viz str. 47)	KHA715080100	270,-	324,-
Koleno 90°	KHA715080090	200,-	240,-
Koncovka děleného odkouření	KHA715080080	1.990,-	2.388,-

→ více k odkouření najdete na stranách 45 – 56

### Doporučená regulace:

díl	objednací kód	cena bez DPH	cena s DPH
Vnější sonda QAC34/101	KHG714072811	520,-	624,-

→ více k regulaci najdete na stranách 57 – 60

## Základní technické informace:

Údaje o průtoku vody/výtlačné výšce na výstupu kotle:

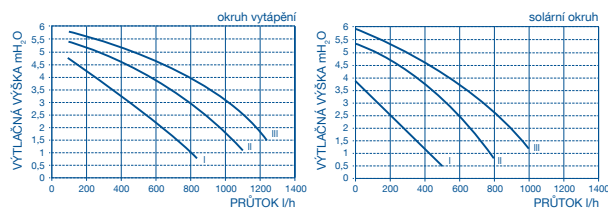

Rozměry kotle a připojovací rozměry:

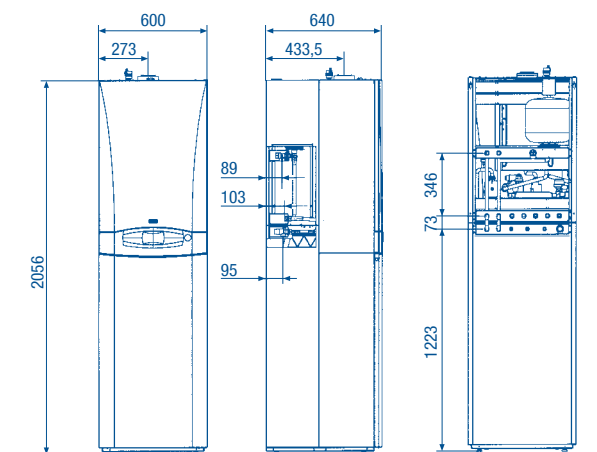

# Sestavy kotlů a nepřímotopných zásobníků



Luna3 Comfort HT  
(viz strana 31)



Prime HT  
(viz strana 28)



Duo-tec Compact  
(viz strana 30)



Luna Platinum  
(viz strana 33)

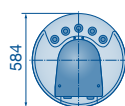
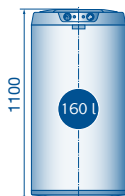
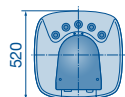
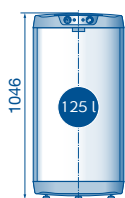
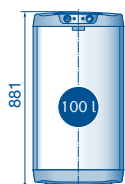

881

1046

520

1100

584

sestava	výkon [kW]	objem bojleru	objednáací kód	cena bez DPH	cena s DPH
<b>Provedení nucený odtah spalin (turbo) + stacionární zásobník</b>					
Luna3 Comfort HT 1.120 1 ks kotel L3 Comfort HT 1.120, 1 ks bojler o příslušném objemu, 1 ks sonda NTC (JJJ008434260)	2,0 – 12	100 l	SES0051/L3C	56.900,-	68.280,-
		125 l	SES0052/L3C	56.990,-	68.388,-
		160 l	SES0053/L3C	58.990,-	70.788,-
Luna3 Comfor HT 1.240 1 ks kotel L3 Comfor HT 1.240, 1 ks bojler o příslušném objemu, 1 ks sonda NTC (JJJ008434260)	4,8 – 24	100 l	SES0061/L3C	57.690,-	69.228,-
		125 l	SES0062/L3C	57.990,-	69.588,-
		160 l	SES0063/L3C	59.690,-	71.628,-
Luna3 Comfort HT 1.280 1 ks kotel L3 Comfort HT 1.280, 1 ks bojler o příslušném objemu, 1 ks sonda NTC (JJJ008434260)	9,4 – 28	100 l	SES0071/L3C	57.990,-	69.588,-
		125 l	SES0072/L3C	58.890,-	70.668,-
		160 l	SES0073/L3C	59.990,-	71.988,-
Prime HT 1.240 1 ks kotel Prime HT 1.240, 1 ks bojler o příslušném objemu, 1 ks sonda NTC (JJJ008434260)	6,8 – 24	100 l	SES0131	49.490,-	59.388,-
		125 l	SES0132	50.990,-	61.188,-
		160 l	SES0133	51.900,-	62.280,-
Duo-tec Compact 1.24 1 ks kotel Duo-tec Compact 1.24, 1 ks bojler o příslušném objemu, 1 ks sonda NTC (JJJ008434260)	3,4 – 24 <b>NOVINKA</b>	100 l	SES0231	46.990,-	56.388,-
		125 l	SES0232	47.990,-	57.588,-
		160 l	SES0233	48.990,-	58.788,-
Luna Platinum 1.12 1 ks kotel Luna Platinum 1.12, 1 ks bojler o příslušném objemu, 1 ks sonda NTC (JJJ008434260)	2 – 12 <b>NOVINKA</b>	100 l	SES0241	57.490,-	68.988,-
		125 l	SES0242	57.990,-	69.588,-
		160 l	SES0243	59.690,-	71.628,-
Luna Platinum 1.18 1 ks kotel Luna Platinum 1.18, 1 ks bojler o příslušném objemu, 1 ks sonda NTC (JJJ008434260)	2 – 16,9 <b>NOVINKA</b>	100 l	SES0251	58.490,-	70.188,-
		125 l	SES0252	58.990,-	70.788,-
		160 l	SES0253	60.690,-	72.828,-
Luna Platinum 1.24 1 ks kotel Luna Platinum 1.24, 1 ks bojler o příslušném objemu, 1 ks sonda NTC (JJJ008434260)	2,4 – 24 <b>NOVINKA</b>	100 l	SES0261	58.990,-	70.788,-
		125 l	SES0262	58.990,-	70.788,-
		160 l	SES0263	60.900,-	73.080,-
Luna Platinum 1.32 1 ks kotel Luna Platinum 1.32, 1 ks bojler o příslušném objemu, 1 ks sonda NTC (JJJ008434260)	3,2 – 32 <b>NOVINKA</b>	100 l	SES0271	58.990,-	70.788,-
		125 l	SES0272	59.990,-	71.988,-
		160 l	SES0273	61.490,-	73.788,-

AKČNÍ  
CENY!

# Sestavy COMBI

sestava	výkon	objem bojleru	objednáací kód	cena bez DPH	cena s DPH
Combi + Luna3 Comfort HT 1.120	3,9 – 12	80 l	COMBIL3CHT120	70.990,-	85.188,-
Combi + Luna3 Comfort HT 1.240	6,8 – 24	80 l	COMBIL3CHT240	71.990,-	86.388,-
Combi + Luna3 Comfort HT 1.280	9,4 – 28	80 l	COMBIL3CHT280	73.090,-	87.708,-
Combi + Prime HT 1.240	6,8 – 24	80 l	COMBIPRIME240	67.890,-	81.468,-



Prostor na Vaše poznámky:

A large rectangular area filled with a grid of small, light blue dotted lines, intended for writing notes. The grid covers most of the page below the header.



# Luna Duo-tec MP 1.35 – 1.70

- Systém High Tech
- Cena včetně základní přípojovací armatury
- Autodiagnostika
- Plynulá modulace výkonu až 1:9
- Elektronika Siemens LMS14
- Elektrické krytí IPX5D
- Nová konstrukce izolačních panelů – velmi tichý provoz
- Modulované čerpadlo

kotel	výkon [kW]	účinnost podle 92/42/CEE	rozsah modulace	hmotnost [kg]	Maximální délky odkouření [m]		objednací kód	cena bez DPH	cena s DPH
					Ø 80/125	děl. Ø 80			
pouze pro vytápění									
Luna Duo-tec MP 1.35	5,1 – 35	★★★★	1:7	40	10	60	7106815	59.900,-	71.880,-
Luna Duo-tec MP 1.50	5,1 – 45	★★★★	1:9	40	10	60	7104050	62.900,-	75.480,-
Luna Duo-tec MP 1.60	6,3 – 55	★★★★	1:9	40	10	60	7104051	73.900,-	88.680,-
Luna Duo-tec MP 1.70	7,4 – 65	★★★★	1:9	50	10	30	7104052	80.900,-	97.080,-

## Vybrané díly příslušenství:

### Odkouření:

díl	objednací kód	cena bez DPH	cena s DPH
<b>Koaxiální odkouření Ø 80/125</b>			
Prodloužení koaxiálních trubek 1 m	KHG714088510	1.900,-	2.280,-
Koaxiální koleno 90°	KHG714088710	950,-	1.140,-

### Dělené odkouření Ø 80

Sada pro dělené odkouření	KHG714089010	990,-	1.188,-
Revizní T-kus	KHA715080003	680,-	816,-
Revizní kus rovný	KHA715080016	670,-	804,-
Flexibilní potrubí, balení 15 m (cena za 1 m)	KHA715080010	395,-	474,-
Trubka 1000 mm (délky 500 a 2000 mm viz str. 47)	KHA715080100	270,-	324,-
Koleno 90°	KHA715080090	200,-	240,-
Koncovka děleného odkouření	KHA715080080	1.990,-	2.388,-

→ více k odkouření najdete na stranách 45 – 56

### Doporučená regulace:

díl	objednací kód	cena bez DPH	cena s DPH
Vnější sonda QAC34/101	KHG714072811	520,-	624,-
Obslužná jednotka QAA75	7102442	3.190,-	3.828,-

→ více k regulaci najdete na stranách 57 – 60

## Základní technické informace:

Údaje o průtoku vody/výtlačné výšce na výstupu kotle:

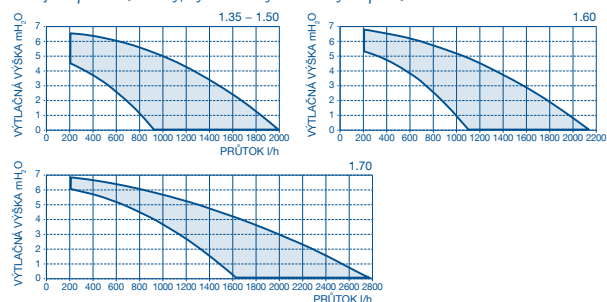

Rozměry kotle a přípojovací rozměry:

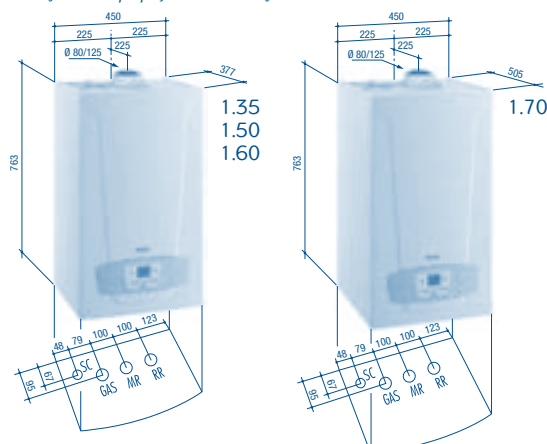

MR: vstup do topení G 1"  
RR: zpátečka topení G 1"

GAS: vstup plynu do kotle G 3/4"  
SC: odvod kondenzátu (Ø21 mm)



## Základní stavebnice kaskádové kotleny – řízení pomocí analogového signálu 0 – 10 V

Modulovaný výkon 5,4 – 97,4 kW, energetická účinnost ★★★★★ (92/42/CEE) s ekologickým spalováním – třída NOx5 (NOx < 70 mg/kWh)

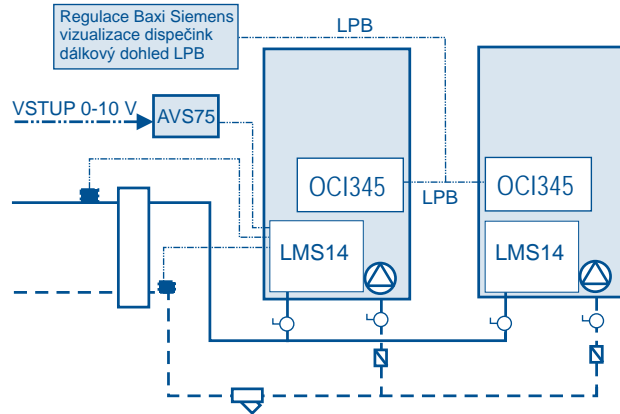
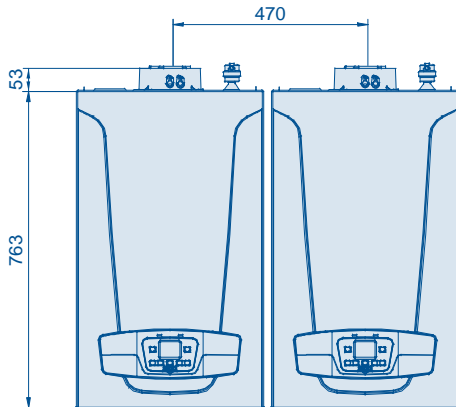

Základní stavebnice kaskádové kotleny BAXI Duo-tec obsahuje

objednávací kód	cena bez DPH	cena s DPH
-----------------	--------------	------------

7104050 LUNA DUOTEC MP 1.50

2 ks

Regulační souprava BAXI Duo-tec KHR715200100:

KHC715301097

119.900,-

143.880,-

2 ks Interface pro komunikaci BUS OCI 345

1 ks

1 ks Externí modul AVS75 pro směřovaný topný okruh vč. 1 ks příložného čidla teploty QAD36/10

1 ks Příložné čidlo teploty QAD36/101

## Stavebnice kaskádové kotleny s regulací 2 topných okruhů a TUV

modulovaný výkon 5,4 – 97,4 kW, energetická účinnost ★★★★★ (92/42/CEE) s ekologickým spalováním – třída NOx5 (NOx < 70 mg/kWh)

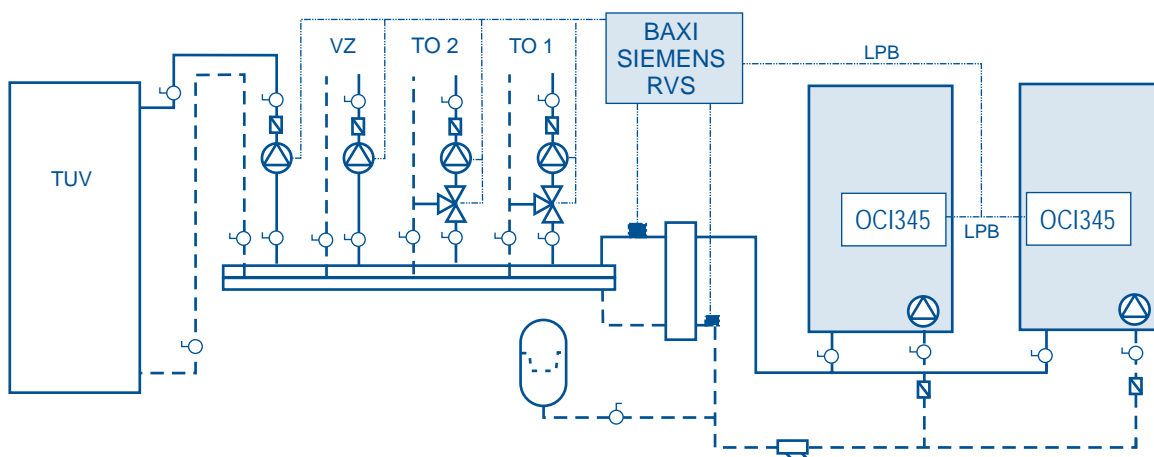

Stavebnice kaskádové kotleny BAXI Duo-tec s regulací 2 topných okruhů a TUV obsahuje

objednávací kód	cena bez DPH	cena s DPH
-----------------	--------------	------------

7104050 LUNA DUOTEC MP 1.50

2 ks

Interface pro komunikaci BUS OCI 345

2 ks

KHC715401097

124.900,-

149.880,-

Regulační souprava BAXI – Siemens

1 ks



# Luna Duo-tec MP 1.90 a 1.110

- Systém High Tech
- Cena včetně základní přípojovací armatury
- Autodiagnostika
- Plynulá modulace výkonu až 1:9
- Elektronika Siemens LMS14
- Elektrické krytí IPX5D
- Nová konstrukce izolačních panelů – velmi tichý provoz
- Modulované čerpadlo

kotel	výkon [kW]	účinnost podle 92/42/CEE	rozsah modulace	hmotnost [kg]	Maximální délky odkouření [m]		objednací kód	cena bez DPH	cena s DPH
					Ø 110/160	děl. Ø 110			
pouze pro vytápění									
Luna Duo-tec MP 1.90	9,7 – 85	★★★★	1:9	83	10	27	7104651	101.900,-	122.280,-
Luna Duo-tec MP 1.110	11,7 – 102	★★★★	1:9	93	10	27	7104652	109.000,-	130.800,-

## Vybrané díly příslušenství:

### Odkouření:

díl	objednací kód	cena bez DPH	cena s DPH
<b>Koaxiální odkouření Ø 110/160</b>			
Prodloužení koaxiálních trubek 1 m	KHG714099810	2.990,-	3.588,-
Koaxiální koleno 90°	KHG714100010	2.790,-	3.348,-

<b>Dělené odkouření Ø 110</b>			
Sada pro dělené odkouření	KHG714105010	3.790,-	4.548,-
Trubka Ø 110, 1000 mm (délky 500 a 2000 mm viz str. 49)	KHA715110100	410,-	492,-
Koleno Ø 110, 90°	KHA715110090	310,-	372,-
Revizní T-kus s kontrolním víčkem	KHA715110003	910,-	1.092,-
Revizní T-kus rovný	KHA715110006	900,-	1.080,-

→ více k odkouření najdete na stranách 45 – 56

### Doporučená regulace:

díl	objednací kód	cena bez DPH	cena s DPH
Vnější sonda QAC34/101	KHG714072811	520,-	624,-
Obslužná jednotka QAA75	7102442	3.190,-	3.828,-

→ více k regulaci najdete na stranách 57 – 60

## Základní technické informace:

Údaje o průtoku vody/výtlačné výšce na výstupu kotle:

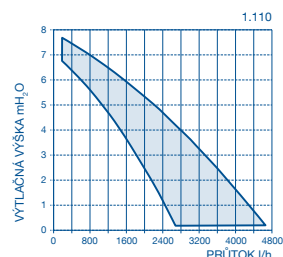
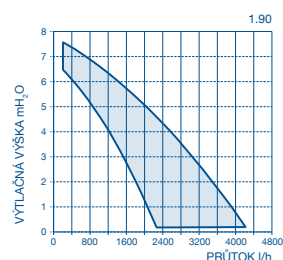

Rozměry kotle a přípojovací rozměry:

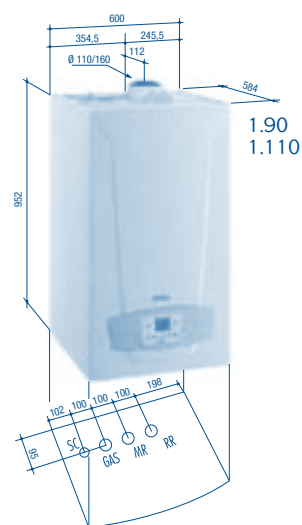

MR: vstup do topení G 1-1/2"  
RR: zpátečka topení G 1-1/2"  
GAS: vstup plynu do kotle G 1"  
SC: odvod kondenzátu (Ø21 mm)





# Power HT 1.450 – 1.1500

- Dvoukomorový primární výměník z nerez oceli
- Vysoká účinnost, spolehlivost a dlouhá životnost
- Minimální hmotnost a rozměry
- Deska elektroniky LMU54
- Vazba na regulátory Siemens RVS

kotel	výkon [kW]	účinnost podle 92/42/CEE	hmotnost [kg]	Maximální délky děl odkouření [m]		objednávací kód	cena bez DPH	cena s DPH
				Ø 80	Ø 110			
pouze pro vytápění								
Power HT 1.450	11,8 – 45	★★★★	60	30	–	WHS431045600	109.090,-	130.908,-
Power HT 1.650	13,4 – 65	★★★★	68	20	–	WHS431065600	116.390,-	139.668,-
Power HT 1.850	32 – 85	★★★★	75	–	20	WHS431085601	125.790,-	150.948,-
Power HT 1.1000	35,8 – 100	★★★★	83	–	20	WHS431100601	145.490,-	174.588,-
Power HT 1.1200	39 – 120	★★★★	95	–	20	WHS431120601	166.290,-	199.548,-
Power HT 1.1500	40,4 – 150	★★★★	103	–	20	WHS431150601	197.490,-	236.988,-

## Vybrané díly příslušenství:

### Soupravy na přestavbu:

souprava	objednávací kód	cena bez DPH	cena s DPH
Souprava pro přestavbu na spotřebič typu C (modely 45 – 65 kW)	LSB710000100	3.890,-	4.668,-
Souprava pro přestavbu na spotřebič typu C (modely 85 – 100 kW)	LSB710000110	4.900,-	5.880,-
Souprava pro přestavbu na spotřebič typu C (modely 120 – 150 kW)	LSB710000120	5.190,-	6.228,-

### Doporučená regulace:

díl	objednávací kód	cena bez DPH	cena s DPH
Vnější sonda QAC34/101	KHG714072811	520,-	624,-
Klimatický regulátor Siemens QAA73	KHG714072610	4.525,-	5.430,-

→ více k regulaci najdete na stranách 57 – 60



## Základní technické informace:

Rozměry kotle a připojovací rozměry:

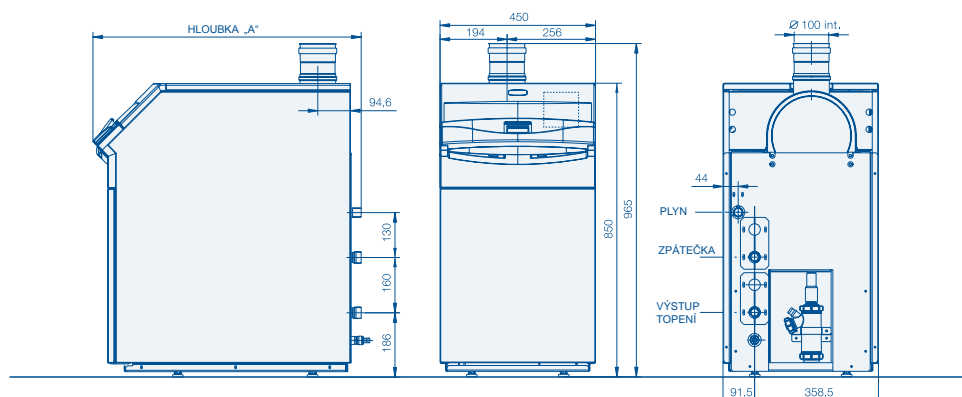

	hloubka „A“ [mm]
Power HT 1.450	621
Power HT 1.650	693
Power HT 1.850	801
Power HT 1.1000	871
Power HT 1.1200	1024
Power HT 1.1500	1132



## Power HT 230 – 320

- Vysoce účinný výměník AL/SI
- Kompaktní rozměry
- Nízká hlučnost
- Dlouhá životnost
- Hořák s nízkými emisemi NOx
- Jednotlivé instalace a kaskády
- Deska elektroniky LMS14

kotel	výkon [kW]	účinnost podle 92/42/CEE	hmotnost [kg]	objednací kód
POWER HT 1.230	33,5 – 215	★★★★	240	LSX41123060
POWER HT 1.280	40,2 – 260	★★★★	295	LSX41128060
POWER HT 1.320	45,9 – 305	★★★★	345	LSX41132060

Ceny na vyžádání

vyobrazení	položka	objednací kód
	Trubka Ø 200 L = 500 mm	LXO00097191
	Trubka Ø 200 L = 1000 mm	LXO00097192
	Trubka Ø 200 L = 2000 mm	LXO00097193
	Koleno 87° Ø 200	LXO00097194
	Koleno 45° Ø 200	LXO00097195
	Distanční objímky pro výfuk Ø 200	LXO00097197
	Taška na šikmou střechu Ø 200	LXO00097199
	Sada pro odvod spalin na rovnou střechu	LXO00068867
	Sada pro odvod spalin na šikmou střechu	LXO00068868
	Větrací mřížka	LXO00097198
	Revizní koleno 87° Ø 200	LXO00097190
	Revizní otvor	LXO00097189
	Kryt šachty Ø 200	LXO00098952
	Průchodka střechou Ø 200	LXO00098949
	Filtr spalovacího vzduchu	LXO00069265

vyobrazení	položka	objednací kód
	Nástěnná sada pro připojení potrubí přívodu vzduchu prům. 200 na venkovní stěnu	LXO00097188
	Sběrač pro 2 kotle v kaskádě 250 mm	LXO00069144
	Sada pro zapojení kotlů do kaskády KB1 – modely HT 1.230	LXO00069263
	Sada pro zapojení kotlů do kaskády KB2 – modely HT 1.280-1.320	LXO00069264
	Modul BM pro zapojení kotlů do kaskády (OCI345)	7100256
	Rozšiřovací modul AVS75.390	LXO00068084
	Vnější sonda QAC34/101	KHG714072811
	Kontaktní sonda QAD36/101	KHG71407891
	Sonda TUV QAZ36 (2m)	JJX00098280
	Sonda TUV QAZ36 (6m)	JJX00097283
	Neutralizační box	KHG714125710
-	Náplň neutralizačního boxu	KHG714135410

Ceny na vyžádání

Prostor na Vaše poznámky:

A large grid of small squares, typical of graph paper, intended for taking notes. The grid consists of 20 columns and 30 rows of small squares, with a larger margin at the top for the header text.

# odkouření pro kondenzační kotle

Koaxiální odkouření Ø 60/100 mm pro kondenzační kotle .....	46
Koaxiální odkouření Ø 80/125 mm pro kondenzační kotle .....	46
Dělené plastové odkouření Ø 60 mm pro kondenzační kotle .....	47
Dělené odkouření Ø 80 mm pro kondenzační kotle .....	47
Koaxiální odkouření Ø 110/160 mm pro kondenzační kotle .....	49
Dělené odkouření plastové Ø 110 mm pro kondenzační kotle .....	49
Dělené odkouření plastové Ø 125 mm pro kondenzační kotle .....	50
Dělené odkouření plastové Ø 160 mm pro kondenzační kotle .....	51
Dělené odkouření plastové Ø 200 mm pro kondenzační kotle .....	52
Dělené odkouření plastové Ø 250 mm pro kondenzační kotle .....	52
Odkouření pro kaskády z kondenzačních kotlů HT .....	53
Venkovní koncentrický vzducho-spalinový systém ø 80/125 mm .....	54



## Koaxiální odkouření Ø 60/100 mm pro kondenzační kotle

vyobrazení	položka	objednací kód	cena bez DPH	cena s DPH
	Koaxiální trubky Ø 60/100 mm s koncovkou pro kondenzační kotle, délka 750 mm	KHG714059610	1.290,-	1.548,-
	Koaxiální trubky Ø 60/100 mm pro kondenzační kotle, délka 500 mm	KHG714119810	750,-	900,-
	Koaxiální trubky Ø 60/100 mm pro kondenzační kotle, délka 1000 mm	KHG714059510	1.090,-	1.308,-
	Koaxiální koleno 90° pro kondenzační kotle	KHG714059710	750,-	900,-
	Koaxiální koleno 45° pro kondenzační kotle	KHG714059810	750,-	900,-
	Revizní T-kus s kontrolním víčkem, Ø 60/100 mm	KHA7150601001	2.390,-	2.868,-
	Revizní T-kus pro montáž do potrubí Ø 60/100 mm, pouze na výstup z kotle	KHA7150601002	1.990,-	2.388,-
	Revizní koleno 90° Ø 60/100 mm, pouze na výstup z kotle	KHA7150601003	2.390,-	2.868,-
	Růžice Ø 100 mm – vnitřní	KHG714017710	250,-	300,-
	Průchodka střechou – šikmá (plech – hliník)	KHG021	970,-	1.164,-
	Taška pro vodorovné střechy (A5025001)	KHG017	390,-	468,-
	Vertikální komínová koncovka, délka nad střechou 0,4 m (včetně redukce Ø 60/100 – 80/125 mm)	KHA601008125	1.990,-	2.388,-

## Koaxiální odkouření Ø 80/125 mm pro kondenzační kotle

vyobrazení	položka	objednací kód	cena bez DPH	cena s DPH
	Prodloužení koaxiálních trubek Ø 80/125 mm délka 500 mm	KHG714088610	1.205,-	1.446,-
	Prodloužení koaxiálních trubek Ø 80/125 mm, délka 1000 mm	KHG714088510	1.900,-	2.280,-
	Koaxiální koleno 90° Ø 80/125 mm	KHG714088710	950,-	1.140,-
	Koaxiální koleno 45° Ø 80/125 mm	KHG714088810	890,-	1.068,-
	Revizní T-kus s kontrolním víčkem, Ø 80/125 mm	KHA7150801251	2.505,-	3.006,-
	Revizní T-kus pro montáž do potrubí Ø 80/125 mm	KHA7150801252	1.990,-	2.388,-
	Revizní koleno 90° Ø 80/125 mm	KHA7150801253	2.890,-	3.468,-
	Koaxiální trubka s koncovkou Ø 80/125 mm	KHG714088910	2.190,-	2.628,-



vyobrazení	položka	objednací kód	cena bez DPH	cena s DPH
	Taška pro vodorovné střechy (A5025001)	KHG017	390,-	468,-
	Průchodka střechou – šikmá (plech – hliník)	KHG021	970,-	1.164,-
	Vertikální komínová koncovka, délka nad střechou 0,4 m	KHA715080080	1.990,-	2.388,-
	Redukce koaxiálního odkouření Ø 60/100 – 80/125 mm	KHG714093910	600,-	720,-





















## Dělené plastové odkouření Ø 60 mm pro kondenzační kotle

vyobrazení	položka	objednací kód	cena bez DPH	cena s DPH
	Trubka Ø 60 mm, délka 500 mm pro kondenzační kotle	KHG714075210	425,-	510,-
	Trubka Ø 60 mm, délka 1000 mm pro kondenzační kotle	KHG714075310	590,-	708,-
	Koleno 45°, Ø 60 mm pro kondenzační kotle	KHG714075510	485,-	582,-
	Koleno 90°, Ø 60 mm pro kondenzační kotle	KHG714075410	490,-	588,-
	Redukce Ø 60 / 80 mm pro systém odkouření (přímo na kotel je nutno použít sadu pro dělené odkouření – viz dále)	KHA715060080	530,-	636,-

## Dělené odkouření Ø 80 mm pro kondenzační kotle

vyobrazení	položka	objednací kód	cena bez DPH	cena s DPH
	Sada pro dělené odkouření pro kondenzační kotle do 33 kW (pro všechny modely kromě Duo-tec Compact)	KHG714059112	570,-	684,-
	Otočná sada pro dělené odkouření (pro všechny modely do 33 kW)	7102689	1.190,-	1.428,-
	Sada pro dělené odkouření (pro kotle Luna Duo-tec MP 1.35 – 1.70)	KHG714089010	990,-	1 188,-
	Vertikální komínová koncovka, délka nad střechou 0,4 m	KHA715080080	1.990,-	2.388,-
	Trubka Ø 80 mm, délka 500 mm pro kondenzační kotle	KHA715080050	210,-	252,-
	Trubka Ø 80 mm, délka 1000 mm pro kondenzační kotle	KHA715080100	270,-	324,-
	Trubka Ø 80 mm, délka 2000 mm pro kondenzační kotle	KHA715080200	450,-	540,-
	Koleno 45°, Ø 80 mm pro kondenzační kotle	KHA715080045	185,-	222,-
	Koleno 90°, Ø 80 mm pro kondenzační kotle	KHA715080090	200,-	240,-
	Patní koleno s kotvením, Ø 80 mm	KHA715080001	1.020,-	1.224,-
	Revizní T-kus s kontrolním víčkem, Ø 80 mm	KHA715080003	680,-	816,-
	Revizní rovný kus s kontrolním víčkem, Ø 80 mm	KHA715080016	670,-	804,-



vyobrazení	položka	objednací kód	cena bez DPH	cena s DPH
	Krycí manžeta na fasádu pro sání /odkouření	KHG714050411	1.990,-	2.388,-
	Krycí manžeta na fasádu pro odkouření	KHG714050311	1.990,-	2.388,-
	Opěrná svorka trubky Ø 80 mm (balení po 5 kusech)	KHG714037310	240,-	288,-
	Růžice Ø 80 mm – vnitřní	KHG714018510	230,-	276,-
	Růžice Ø 80 mm – vnější	KHG714018410	165,-	198,-
	Střešní průchodka (plast) pro pevné potrubí Ø 80 mm (ukončení komína)	KHA715080002	1.230,-	1.476,-
	Taška pro vodorovné střechy (pouze pro KHG 714036510)	KHG017	390,-	468,-
	Taška pro šikmé střechy (pouze pro KHG 714036510)	KHG714036610	1.475,-	1.770,-
	Koncovka děleného odkouření Ø 80 mm	KHG714010410	400,-	480,-
	Vystředovací kus Ø 80 mm, (plastový) na vytvoření objímky jsou potřeba 4 ks (uvedená cena je za balení 6 ks)	KHA715080004	310,-	372,-
	Vystředovací kus Ø 80 mm, (nerezový)	KHA715080007	590,-	708,-
	Ukončovací trubka pro rovné střechy (černá – 0,5 m)	KHA715080017	280,-	336,-
	Koncová protidešťová manžeta pro rovné střechy (černá)	KHA715080018	715,-	858,-
	Redukce Ø 80 / 110 mm	KHA715080110	725,-	870,-
	Redukce Ø 110 / 80 mm	KHA715081110	530,-	636,-
	Flexibilní potrubí vnitřní Ø 80 mm, balení po 15 metrech, uvedená cena je za 1 metr	KHA715080010	395,-	474,-
	Spojka flexibilního potrubí Ø 80 mm	KHA715080011	1.000,-	1.200,-
	Koleno 90° flex-pevně Ø 80 mm	KHA715080012	1.030,-	1.236,-
	Adaptér trubka-flex Ø 80 mm	KHA715080013	765,-	918,-
	Adaptér flex – hrdlo Ø 80 mm	KHA715080014	930,-	1.116,-
	Střešní průchodka (plast) pro flexibilní potrubí Ø 80 mm (ukončení komína)	KHA715080015	2.050,-	2.460,-
	Náhradní těsnící kroužek Ø 80 mm	KHA715080005	70,-	84,-





## Koaxiální odkouření Ø 110/160 mm pro kondenzační kotle

vyobrazení	položka	objednací kód	cena bez DPH	cena s DPH
	Prodloužení koaxiálních trubek Ø 110/160 mm, délka 500 mm	KHG714099710	2.190,-	2.628,-
	Prodloužení koaxiálních trubek Ø 110/160 mm, délka 1000 mm	KHG714099810	2.990,-	3.588,-
	Koaxiální koleno 90° Ø 110/160 mm	KHG714100010	2.790,-	3.348,-
	Koaxiální koleno 45° Ø 110/160 mm	KHG714099910	2.490,-	2.988,-
	Revizní T-kus s kontrolním víčkem	KHA7151101601	3.490,-	4.188,-
	Revizní T-kus pro montáž do potrubí	KHA7151101602	3.190,-	3.828,-
	Revizní koleno 90°	KHA7151101603	4.190,-	5.028,-
	Horizontální komínová koncovka Ø 110/160 mm	KHG714100210	6.080,-	7.296,-
	Vertikální komínová koncovka Ø 110/160 mm pro kondenzační kotle včetně trubky 500 mm (Ø 110), L = 1200 mm	KHG714100110	5.900,-	7.080,-
	Taška pro vodorovné střechy	KHG714104810	1.590,-	1.908,-
	Taška pro šikmé střechy	KHG714104910	1.790,-	2.148,-

## Dělené odkouření plastové Ø 110 mm pro kondenzační kotle

vyobrazení	položka	objednací kód	cena bez DPH	cena s DPH
	Sada pro dělené odkouření (pro kotle Luna Duo-tec MP 1.90 - 1.110)	KHG714105010	3.790,-	4.548,-
	Kotlová redukce Ø 100 / Ø 110 mm pro kotle Power HT	KHA715100110	715,-	858,-
	Trubka s násuvným koncem a silikonovým těsnícím kroužkem, délka 500 mm	KHA715110050	365,-	438,-
	Trubka s násuvným koncem a silikonovým těsnícím kroužkem, délka 1000 mm	KHA715110100	410,-	492,-
	Trubka s násuvným koncem a silikonovým těsnícím kroužkem, délka 2000 mm	KHA715110200	670,-	804,-
	Vystředovací kus Ø 110 mm, (plastový) na vytvoření objímky je potřeba 5 ks (uvedená cena je za balení 6 ks)	KHA715080004	310,-	372,-
	Vystředovací kus Ø 110 mm, (nerezový)	KHA715110007	630,-	756,-
	Flexibilní potrubí vnitřní Ø 110 mm, balení po 30 m, uvedená cena je za 1 m	KHA715110010	580,-	696,-
	Koleno 45° s násuvným koncem a silikonovým těsnícím kroužkem	KHA715110045	310,-	372,-
	Koleno 87° s násuvným koncem a silikonovým těsnícím kroužkem	KHA715110090	310,-	372,-
	Patní koleno s kotvením Ø 110 mm	KHA715110001	1.125,-	1.350,-



vyobrazení	položka	objednací kód	cena bez DPH	cena s DPH
	Revizní T-kus s kontrolním víčkem, Ø 110 mm	KHA715110003	910,-	1.092,-
	Revizní rovný kus s kontrolním víčkem, Ø 110 mm	KHA715110006	900,-	1.080,-
	Spojka flexibilního potrubí Ø 110 mm	KHA715110011	1.175,-	1.410,-
	Adaptér trubka-flex Ø 110 mm	KHA715110013	960,-	1.152,-
	Adaptér flex – hrdlo Ø 110 mm	KHA715110014	1.125,-	1.350,-
	Střešní průchodka (plast) pro pevné potrubí Ø 110 mm	KHA715110002	1.755,-	2.106,-
	Odtok s hrdlem Ø 110 mm	KHA715110019	660,-	792,-
	Sifon Long John (pro přetlak)	KHA715000004	790,-	948,-
	Ukončovací trubka pro rovné střechy (černá – 0,5 m)	KHA715110017	435,-	522,-
	Koncová protidešťová manžeta pro rovné střechy (černá)	KHA715110018	930,-	1.116,-
-	Náhradní těsnící kroužek Ø 110 mm	KHA715110005	95,-	114,-







## Dělení odkouření plastové Ø 125 mm pro kondenzační kotle

vyobrazení	položka	objednací kód	cena bez DPH	cena s DPH
	Trubka s násuvným koncem a silikonovým těsnícím kroužkem, délka 500 mm	KHA715125050	580,-	696,-
	Trubka s násuvným koncem a silikonovým těsnícím kroužkem, délka 1000 mm	KHA715125100	795,-	954,-
	Trubka s násuvným koncem a silikonovým těsnícím kroužkem, délka 2000 mm	KHA715125200	1.435,-	1.722,-
	Vystředovací kus Ø 125 mm, (plastový) na vytvoření objímky je potřeba 6 ks. (uvedená cena je za balení 6 ks)	KHA715080004	310,-	372,-
	Vystředovací kus Ø 125 mm, (nerezový)	KHA715125007	630,-	756,-
	Flexibilní potrubí vnitřní Ø 125 mm, balení po 30 m, uvedená cena je za 1 m	KHA715125010	900,-	1.080,-
	Koleno 45° s násuvným koncem a silikonovým těsnícím kroužkem	KHA715125045	640,-	768,-
	Koleno 87° s násuvným koncem a silikonovým těsnícím kroužkem	KHA715125090	715,-	858,-
	Patní koleno s kotvením, Ø 125 mm	KHA715125001	1.960,-	2.352,-
	Revizní T-kus s kontrolním víčkem Ø 125 mm	KHA715125003	1.745,-	2.094,-
	Revizní rovný kus s kontrolním víčkem, Ø 125 mm	KHA715125006	1.910,-	2.292,-



vyobrazení	položka	objednací kód	cena bez DPH	cena s DPH
	Redukce Ø 110 / Ø 125 mm	KHA715110125	1.020,-	1.224,-
	Spojka flexibilního potrubí Ø 125 mm	KHA715125011	2.805,-	3.366,-
	Adaptér trubka-flex Ø 125 mm	KHA715125013	1.340,-	1.608,-
	Adaptér flex – hrdlo Ø 125 mm	KHA715125014	1.890,-	2.268,-
	Odtok s hrdlem Ø 125 mm	KHA715125015	1.130,-	1.356,-
	Sifon Long John (pro přetlak)	KHA715000004	790,-	948,-
	Střešní průchodka (plast) pro pevné potrubí Ø 125 mm	KHA715125002	2.360,-	2.832,-

## Dělené odkouření plastové Ø 160 mm pro kondenzační kotle

vyobrazení	položka	objednací kód	cena bez DPH	cena s DPH
	Trubka s násuvným koncem a silikonovým těsnícím kroužkem, délka 500 mm	KHA715160050	815,-	978,-
	Trubka s násuvným koncem a silikonovým těsnícím kroužkem, délka 1000 mm	KHA715160100	1.230,-	1.476,-
	Trubka s násuvným koncem a silikonovým těsnícím kroužkem, délka 2000 mm	KHA715160200	1.910,-	2.292,-
	Flexibilní potrubí vnitřní Ø 160 mm, balení po 25 m, uvedená cena je za 1 m	KHA715160010	1.145,-	1.374,-
	Koleno 45° s násuvným koncem a silikonovým těsnícím kroužkem	KHA715160045	930,-	1.116,-
	Vystředovací kus Ø 160 mm, (plastový) na vytvoření objímky je potřeba 8 ks (uvedená cena je za balení 6 ks)	KHA715080004	310,-	372,-
	Vystředovací kus Ø 160 mm, (nerezový)	KHA715160007	630,-	756,-
	Koleno 87° s násuvným koncem a silikonovým těsnícím kroužkem	KHA715160090	880,-	1.056,-
	Patní koleno s kotvením, Ø 160 mm	KHA715160001	3.080,-	3.696,-
	Redukce Ø 125 / Ø 160 mm	KHA715125160	1.340,-	1.608,-
	Revizní T-kus s kontrolním víčkem Ø 160 mm	KHA715160003	2.570,-	3.084,-
	Revizní rovný kus s kontrolním víčkem, Ø 160 mm	KHA715160006	2.775,-	3.330,-
	Spojka flexibilního potrubí Ø 160 mm	KHA715160011	3.070,-	3.684,-
	Adaptér trubka – flex Ø 160 mm	KHA715160013	1.795,-	2.154,-
	Adaptér flex – hrdlo Ø 160 mm	KHA715160014	2.835,-	3.402,-
	Odtok s hrdlem Ø 160 mm	KHA715160015	1.490,-	1.788,-



vyobrazení	položka	objednací kód	cena bez DPH	cena s DPH
	Sifon Long John (pro přetlak)	KHA71500004	790,-	948,-
	Střešní průchodka (plast) pro pevné potrubí Ø 160 mm	KHA715160002	3.915,-	4.698,-

## Dělené odkouření plastové Ø 200 mm pro kondenzační kotle

vyobrazení	položka	objednací kód	cena bez DPH	cena s DPH
	Trubka s násuvným koncem a silikonovým těsnícím kroužkem, délka 500 mm	KHA715200050	1.980,-	2.376,-
	Trubka s násuvným koncem a silikonovým těsnícím kroužkem, délka 1000 mm	KHA715200100	2.680,-	3.216,-
	Trubka s násuvným koncem a silikonovým těsnícím kroužkem, délka 2000 mm	KHA715200200	3.900,-	4.680,-
	Koleno 45° s násuvným koncem a silikonovým těsnícím kroužkem	KHA715200045	2.525,-	3.030,-
	Koleno 87° s násuvným koncem a silikonovým těsnícím kroužkem	KHA715200090	2.990,-	3.588,-
	Patní koleno s kotvením, Ø 200 mm	KHA715200001	5.660,-	6.792,-
	Revizní T-kus s kontrolním víčkem, Ø 200 mm	KHA715200003	5.050,-	6.060,-
	Revizní rovný kus s kontrolním víčkem, Ø 200 mm	KHA715200006	4.525,-	5.430,-
	Redukce Ø 160 / Ø 200 mm	KHA715160201	1.435,-	1.722,-
	Odtok s hrdlem Ø 200 mm	KHA715200007	2.190,-	2.628,-
	Sifon Long John (pro přetlak)	KHA715000004	790,-	948,-
	Střešní průchodka (plast) pro pevné potrubí Ø 200 mm	KHA715200002	6.585,-	7.902,-

## Dělené odkouření plastové Ø 250 mm pro kondenzační kotle

vyobrazení	položka	objednací kód	cena bez DPH	cena s DPH
	Trubka s násuvným koncem a silikonovým těsnícím kroužkem, délka 500 mm	KHA715250050	3.290,-	3.948,-
	Trubka s násuvným koncem a silikonovým těsnícím kroužkem, délka 1000 mm	KHA715250100	4.290,-	5.148,-
	Trubka s násuvným koncem a silikonovým těsnícím kroužkem, délka 2000 mm	KHA715250200	6.290,-	7.548,-
	Koleno 90° s násuvným koncem a silikonovým těsnícím kroužkem	KHA715250090	5.790,-	6.948,-
	Koleno 45° s násuvným koncem a silikonovým těsnícím kroužkem	KHA715250045	3.990,-	4.788,-
	Revizní T-kus s kontrolním víčkem, Ø 250 mm	KHA715250003	6.990,-	8.388,-
	Revizní T-kus rovný s kontrolním víčkem, Ø 250 mm	KHA715250006	5.490,-	6.588,-
	Kotlová redukce Ø 250 / Ø 200 mm	KHA715250007	3.390,-	4.068,-



## Odkouření pro kaskády z kondenzačních kotlů HT

vyobrazení	položka		objednací kód	cena bez DPH	cena s DPH
	Popis	Pro kotle			
	Sada odkouření pro 2 kotle v kaskádě obsahuje: – trubku s hrdlem 0,25 m, 2 ks – koncový kus kaskády se zpětnou klapkou – trubkový díl s 87° odbočkou a zpětnou klapkou, 1 m – revizní T-kus s odtokem – sifon Long John (pro přetlak) 40 mm – hadice pro odvod kondenzátu, 2 m – silikonové mazivo 30 g	Luna Duo-tec 1.35, 1.50, 1.60, Power HT 1.450, (ø 80/125 mm)	KHA2LP080125	13.490,-	16.188,-
		Luna Duo-tec 1.70, a Power HT 1.650, (ø 80/160 mm)	KHA2LP080160	17.690,-	21.228,-
	Sada odkouření pro 2 kotle v kaskádě obsahuje: – trubku s hrdlem 0,25 m, 2 ks – koncový kus kaskády se sifonem – trubkový díl s 45° odbočkou 2 ks, 1 m – zpětná klapka multi 2 ks – koleno 87°, 2 ks – hadice pro odvod kondenzátu, 2 m – silikonové mazivo 30 g	Luna Duo-tec 1.90 a 1.110, (ø 110/160 mm)	KHA2L0110160	24.900,-	29.880,-
	Sada odkouření pro 2 kotle v kaskádě obsahuje: – kotlová redukce – centrická 2 ks – trubku s hrdlem 0,25 m, 1 ks – koncový kus kaskády s 87° odbočkou – trubkový díl s 87° odbočkou, 1 m – zpětná klapka multi 2 ks – revizní T-kus s odtokem – sifon Long John (pro přetlak) – hadice pro odvod kondenzátu, 2 m – silikonové mazivo 30 g	Power HT 1.850, 1.1000, 1.1200, (ø 110/160 mm)	KHA2P0110160	27.690,-	33.228,-
		Power HT 1.1500, (ø 125/200 mm)	KHA2P0125200	35.900,-	43.080,-
	Sada odkouření pro 3 kotle v kaskádě obsahuje: – trubku s hrdlem 0,25 m 3 ks – koncový kus kaskády se zpětnou klapkou – trubkový díl s 87° odbočkou a zpětnou klapkou, 1 m, 2 ks – revizní T-kus s odtokem – sifon Long John (pro přetlak) 40 mm – hadice pro odvod kondenzátu, 2 m – silikonové mazivo 30 g	Luna Duo-tec 1.35, 1.50, Power HT 1.450, (ø 80/125 mm)	KHA3LP080125	18.490,-	22.188,-
		Luna Duo-tec 1.60 a 1.70, Power HT 1.650, (ø 80/160 mm)	KHA3LP080160	22.900,-	27.480,-
	Sada odkouření pro 3 kotle v kaskádě obsahuje: – trubku s hrdlem 0,25 m, 2 ks – koncový kus kaskády se sifonem – trubkový díl s 45° odbočkou, 1 m, 3 ks – koleno 87°, 3 ks – hadice pro odvod kondenzátu, 2 m – zpětná klapka multi 3 ks – silikonové mazivo 30 g	Luna Duo-tec 1.90, (ø 110/160 mm)	KHA3L0110160	35.590,-	42.708,-
		Luna Duo-tec 1.110, (ø 110/200 mm)	KHA3L0110200	41.900,-	50.280,-
	Sada odkouření pro 3 kotle v kaskádě obsahuje: – kotlová redukce – centrická 3 ks – trubku s hrdlem 0,25 m, 2 ks – koncový kus kaskády s 87° odbočkou, 1 ks – trubkový díl s 87° odbočkou, 1 m, 2 ks – zpětná klapka multi 3 ks – revizní T-kus s odtokem – sifon Long John (pro přetlak) 40 mm – hadice pro odvod kondenzátu, 2 m – silikonové mazivo 30 g	Power HT 1.850, (ø 110/160 mm)	KHA3P0110160	38.900,-	46.680,-
		Power HT 1.1000 a 1.1200, (ø 110/200 mm)	KHA3P0110200	44.900,-	53.880,-
		Power HT 1.1500 (ø 125/200 mm)	KHA3P0125200	49.900,-	59.880,-
	Klapka pro kaskádu dvou a více kotlů Ø 110/110 mm pro kotle Luna Duo-tec 1.90 – 1.110 kW a Power HT 1.850 – 1.1200 kW		KHA714110110	7.590,-	9.108,-
	Klapka pro kaskádu dvou a více kotlů Ø 125/125 mm, pro Power HT 1.1500 kW		KHA714125125	8.790,-	10.548,-
	Odbočka pro připojení kotle se zpětnou klapkou (pro komíny typu LAS)	Ø 110/80 mm	KHA715110080	3.805,-	4.566,-
		Ø 125/80 mm	KHA715125080	4.225,-	5.070,-
		Ø 160/80 mm	KHA715160080	4.935,-	5.922,-
		Ø 200/80 mm	KHA715200080	6.480,-	7.776,-
	Odbočka (zpětná klapka není součástí)	Ø 200/110 mm	KHA715200110	4.900,-	5.880,-
	Odbočka (zpětná klapka není součástí)	Ø 250/110 mm	KHA715250110	7.590,-	9.108,-
	Zpětná klapka včetně sifonu a zátky, ø 80 mm pro modely Luna Duo-tec MP 1.35 – 1.70		KHA715080022	3.490,-	4.188,-



## Venkovní koncentrický vzducho-spalinový systém ø 80/125 mm

1	Vyústění s přísáváním
2	Trubka s hrdlem
3	Stěnová objímka (zesílená)
4	Prodloužení stěnové objímky
5	Revizní T-kus s přívodem vzduchu
6	Pateční koleno 87° s konzolou
7	Prodloužení stěnové konzoly
8	Krycí deska dvojdílná
9	Redukce koax. odkouření prům. 60/100 – 80/125 mm, KHG714093910 (str. 47)
10	Revizní T-kus s kontrolním víčkem prům. 80/125 mm, KHA7150801251 (str. 46)
11	Prodloužení koax. trubek prům. 80/125 mm, délka 1 000 mm, KHG714088510 (str. 46)
12	Stěnová průchodka 0,5 m



Při montáži vodorovného potrubí musí být vytvořen sklon ke kotli min. 3°



Maximální délka komínu se určuje podle typu kotle a pokynů výrobce uvedených v technické dokumentaci

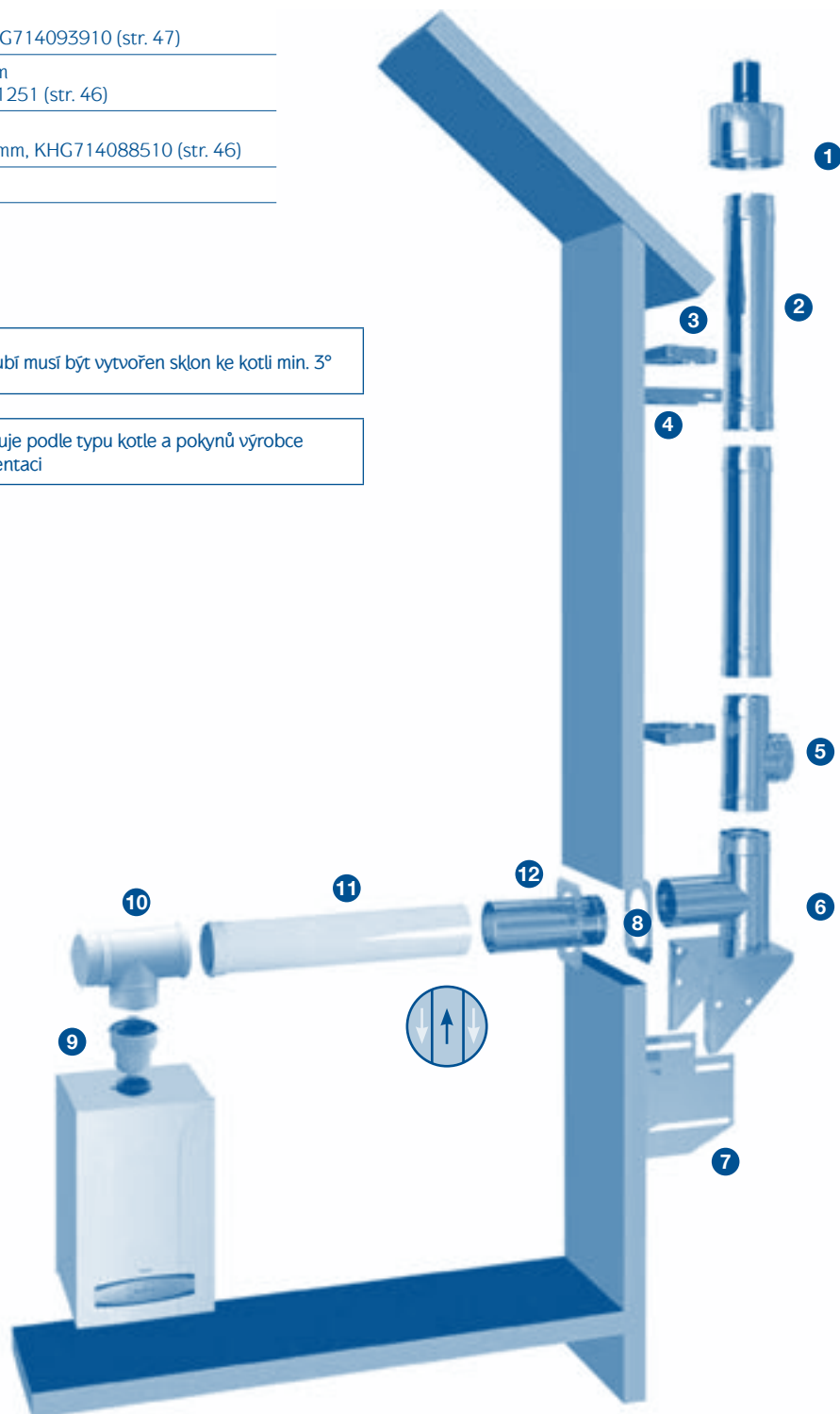



## Venkovní koncentrický vzducho – spalinový systém ø 80/125 mm

vyobrazení	položka	objednáací kód	cena bez DPH	cena s DPH
	Trubka s hrdlem, 0,25 m	KHA801250001	815,-	978,-
	Trubka s hrdlem, 0,5 m	KHA801250002	1.190,-	1.428,-
	Trubka s hrdlem, 1 m	KHA801250003	1.990,-	2.388,-
	Koleno 45°	KHA801250004	1.450,-	1.740,-
	Koleno 30°	KHA801250005	1.490,-	1.788,-
	Stěnová průchodka 0,5 m	KHA801250006	2.290,-	2.748,-
	Vyústění s přísáváním	KHA801250007	1.690,-	2.028,-
	Pateční koleno 87° s konzolou	KHA801250008	5.590,-	6.708,-
	Prodloužení stěnové konzoly I (50-150 mm)	KHA801250009	3.090,-	3.708,-
	Prodloužení stěnové konzoly II (130-250 mm)	KHA801250010	2.140,-	2.568,-
	Prodloužení stěnové konzoly III (220 – 330 mm)	KHA801250011	3.190,-	3.828,-
	Revizní T-kus	KHA801250012	2.990,-	3.588,-
	Stěnová objímka zesílená	KHA801250013	1.990,-	2.388,-
	Prodloužení stěnové objímky	KHA801250014	2.240,-	2.688,-
	Střešní nástavec s protidešťovou manžetou (0,4 m nad střechem)	KHA801250015	3.590,-	4.308,-
	Hrdlo ke zkrácení potrubí	KHA801250016	540,-	648,-
	Sponka pro zpevnění spoje	KHA801250017	790,-	948,-
	Krycí deska jednodílná	KHA801250018	1.040,-	1.248,-
	Krycí deska dvoudílná	KHA801250019	760,-	912,-



Prostor na Vaše poznámky:

A large rectangular area filled with a grid of small, light blue dotted lines, intended for writing notes. The grid covers most of the page below the header.



## regulace pro kondenzační kotle

Regulace pro řady Prime HT a Comfort HT.....	58
Regulace pro řadu Duo-tec Compact.....	58
Regulace pro řadu Platinum.....	58
Regulace pro řadu Luna Duo-tec MP.....	59
Digitální ekvitermní regulátory řady RVS a příslušenství (Albatros 2).....	60



## Regulace pro řady Prime HT a Comfort HT

vyobrazení	položka	objednací kód	cena bez DPH	cena s DPH
	Ovládací panel kotle jako náhradní díl (standardně dodáván s kotlí Luna3 Comfort HT, Nuvola3 Comfort HT)	JJJ005688360	3.300,-	3.960,-
	Regulační sada pro kotle Prime HT a Prime Storage HT	KHG7150AVS77	3.990,-	4.788,-
	Dálkové ovládání Siemens QAA73	KHG714072611	4.525,-	5.430,-
	Deska interface pro dálkové ovládání QAA73	KHG714072511	790,-	948,-
	Směšovací regulační souprava Baxi pro kotle řad 3 Comfort HT obsahuje: instalační krabici na zeď, sondu QAD36/101 a regulátor AVS75.395 pro řady Luna3/Nuvola3 Comfort HT	KHG714113910	5.990,-	7.188,-
	Příložné čidlo teploty QAD36/101	QAD36/101	725,-	870,-
	Vnější sonda Siemens QAC34/101	KHG714072811	520,-	624,-
	Ponorná sonda NTC bojleru (QAZ36)	JJJ008434260	189,-	227,-

## Regulace pro řadu Duo-tec Compact









vyobrazení	položka	objednací kód	cena bez DPH	cena s DPH
	Prostorový přístroj Duo-tec (B&P)	7104347	1.590,-	1.908,-
	Bezdrátový prostorový přístroj Duo-tec (B&P)	7105430	3.890,-	4.668,-
	Prostorový přístroj s časovým programováním topení a TUV Duo-tec (B&P)	7104336	1.990,-	2.388,-
	Bezdrátový prostorový přístroj s časovým programováním topení a TUV Duo-tec (B&P)	7105432	4.290,-	5.148,-
	Vnější sonda QAC34/101	KHG714072811	520,-	624,-
	Ponorná sonda NTC bojleru (QAZ36)	JJJ008434260	189,-	227,-

## Regulace pro řadu Platinum

vyobrazení	položka	objednací kód	cena bez DPH	cena s DPH
	Souprava pro drátové připojení QAA75	7102340	1.190,-	1.428,-
	Bezdrátová souprava pro QAA75	7102441	5.890,-	7.068,-
	Obslužná jednotka QAA75 (pro další topné okruhy)	7102442	3.190,-	3.828,-
	Obslužná jednotka QAA75 s rámečkem pro bezdrátovou komunikaci	7102443	3.990,-	4.788,-



# BAXI

vyobrazení	položka	objednací kód	cena bez DPH	cena s DPH
	Prostorový přístroj Platinum (Siemens)	7101061	1.890,-	2.268,-
	Bezdrátový prostorový přístroj Platinum (Siemens)	7103044	2.790,-	3.348,-
	Prostorový přístroj s časovým programováním Platinum (Siemens)	7102980	2.390,-	2.868,-
	Bezdrátový prostorový přístroj s časovým programováním Platinum (Siemens)	7102979	3.390,-	4.068,-
	Clip-in AGU 2.550 (pro 1 směšovaný topný okruh)	7100345	2.990,-	3.588,-
	Příložené čidlo teploty QAD36/101	QAD36/101	725,-	870,-
	Externí modul AVS75.391	7105037	3.990,-	4.788,-
	Interface OCI 345	7104408	1.990,-	2.388,-
	Vnější sonda QAC34/101	KHG71472811	520,-	624,-
	Bezdrátová vnější sonda	7103027	3.490,-	4.188,-
	Ponorná sonda NTC bojleru (QAZ36)	JJJ008434260	189,-	227,-

## Regulace pro řadu Luna Duo-tec MP

vyobrazení	položka	objednací kód	cena bez DPH	cena s DPH
	Obslužná jednotka QAA75	7102442	3.190,-	3.828,-
	Obslužná jednotka QAA75 s rámečkem pro bezdrátovou komunikaci	7102443	3.990,-	4.788,-
	Bezdrátový přijímač pro instalaci mimo kotel	7102343	2.190,-	2.628,-
	Externí modul AVS75.391	7105037	3.990,-	4.788,-
	Interface OCI 345	7104408	1.990,-	2.388,-
	Clip – in AGU 2.550	7100345	2.990,-	3.588,-
	Vnější sonda QAC34/101	KHG714072811	520,-	624,-
	Bezdrátová vnější sonda QAC34/101	7103027	3.490,-	4.188,-
	Webserver OZW672.01 vzdálená správa regulátorů Siemens LMS a RVS po internetu (1 přístroj)	OZW672.01	10.900,-	13.080,-
	Webserver OZW672.04 vzdálená správa regulátorů Siemens LMS a RVS po internetu (4 přístroje)	OZW672.04	20.900,-	25.080,-
	Webserver OZW672.16 vzdálená správa regulátorů Siemens LMS a RVS po internetu (16 přístrojů)	OZW672.16	30.900,-	37.080,-



## Digitální ekvitermní regulátory řady RVS a příslušenství (Albratros 2)

vyobrazení	položka	objednávací kód	cena bez DPH	cena s DPH
	RVS63.283/109	RVS63.283/109	8.230,-	9.876,-
	Svorky pro regulátor RVS63.2	SVS63.200	1.240,-	1.488,-
	RVS43.143/109	RVS43.143/109	6.690,-	8.028,-
	Svorky pro regulátor RVS43.143	SVS43.143	805,-	966,-
	RVS46.530/109	RVS46.530/109	5.140,-	6.168,-
	Svorky pro RVS 46.530	SVS46.530	640,-	768,-
	Prostorový přístroj QAA55.110/101	QAA55.110	2.835,-	3.402,-
	Prostorový přístroj QAA75.611/501	QAA75.611/501	5.140,-	6.168,-
	Prostorový přístroj QAA78.610/501	QAA78.610/501	5.555,-	6.666,-
	Bezdrátový přijímač AVS71.390/109	AVS71.390	2.050,-	2.460,-
	Bezdrátový vysílač pro vnější sondu QAC34/101	AVS13.399/201	2.680,-	3.216,-
	Bezdrátový zesilovač	AVS14.390/101	5.050,-	6.060,-
	Příložené čidlo teploty QAD36/101	QAD36/101	725,-	870,-
	Čidlo teploty do jímky	QAZ36.522/109	375,-	450,-
	Čidlo teploty do soláru	QAZ36.481/101	1.020,-	1.224,-
	Ovládací panel pro parametrování RVS	AVS37.294/509	3.290,-	3.948,-
	Plochý kabel ovládacího panelu 0,4 m	AVS82.490/109	150,-	180,-
	Plochý kabel ovládacího panelu 1 m	AVS82.491/109	190,-	228,-
	Interface pro komunikaci BUS OCI 420, komunikace LPB pro připojení regulátorů RVA a RVS. Obsahuje: konektory, podložku a šrouby pro montáž do kotle pouze pro řadu Power HT	KHG714078010	2.590,-	3.108,-
	Stavebnice ekvitermní regulace pro kaskády kotlů Baxi	KHR715000100	15.350,-	18.420,-



1 ks digitální regulátor RVS 63.283/109 pro:

- modulovaný kotel s digitální regulací po lince LPB (max. 15 kotlů Luna HT (35 – 100 kW) nebo Luna3 System HT nebo POWER HT v kaskádě), 2 kotle ON-OFF (SLIM, Ecofour, Luna3 v kaskádě)
- 2 smíšené topné okruhy + čerpadlový topný okruh,
- příprava TUV,
- solární ohřev TUV, zásobník nebo bazén,
- vstup 0-10V pro analogovou regulaci



1 ks ovládací panel, digitální komunikace BSB AVS37.294/509



1 ks plochý kabel ovládacího panelu L = 1 m AVS82.491/109



1 ks čidlo TUV QAZ36.522/109



2 ks příložené čidlo teploty QAD36/101



1 sada svorek SVS63.200



1 ks venkovní sonda QAC34/101





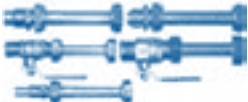

# příslušenství pro kondenzační kotle

Příslušenství.....	62
Čerpadla .....	63
Příslušenství ke kotlům Luna Duo-tec MP.....	63
Příslušenství ke kotlům Power HT .....	64
Regulační zónové ventily .....	64
Pohon k regulačním ventilům.....	64

## Příslušenství

vyobrazení	položka
	Základní přípojovací armatura je součástí dodávky kotle u řad: Luna3 Blue, Luna3 Comfort Max, Luna3 Comfort Air, Prime HT, Luna3 Comfort HT, Luna Platinum
	Základní přípojovací armatura je součástí dodávky kotle u řad: Nuvola3 Comfort (kromě modelu 14 kW), Prime Storage HT, Nuvola3 Comfort HT, Nuvola Platinum

vyobrazení	položka	objednací kód	cena bez DPH	cena s DPH
	Přípojovací armatura pro kotle na vytápění (Luna3 Comfort HT)	KHG714127010	550,-	660,-
	Přípojovací armatura pro kombinované kotle (Prime HT a Luna3 Comfort HT)	KHG714126910	590,-	708,-
	Přípojovací armatura s kulovými uzávěry na topení pro kombinované kotle (Prime HT a Luna3 Comfort HT)	KHG714112311	1.290,-	1.548,-
	Volitelná přípojovací armatura pro modely na vytápění (Luna Platinum)	7103512	1.290,-	1.548,-
	Volitelná přípojovací armatura pro kombinované modely (Luna Platinum)	7103511	790,-	948,-
	Volitelná přípojovací armatura pro modely na vytápění (Luna Platinum)	7103510	740,-	888,-
	Volitelná přípojovací armatura pro kombi (Duo-tec Compact)	7106980	1.390,-	1.668,-
	Univerzální přípojovací armatura pro kombinované kotle Luna3 Comfort (pro záměny jiných značek)	KSL714087111	990,-	1.188,-
	Systémová sada pro všechny modely: pro současně ovládání smíšeného systému tvořeného zónou s vysokou teplotou do 85 °C a zónou s nízkou teplotou do 45 °C; obsahuje: rozdělovač, 2 čerpadla, směšovací ventil, ovládací elektroniku	KFG714079610	22.560,-	27.072,-
	Sada pro třetí zónu: slouží pro vytvoření další zóny s vysokou teplotou; obsahuje: čerpadlo Grundfos UPS 15/60, zpětnou klapku G%, trubky a elektrické kabely	KHG714085110	4.900,-	5.880,-
	Systémová sada Comfort HT: pro současně ovládání smíšeného systému tvořeného zónou s vysokou teplotou do 80 °C a zónou s nízkou teplotou do 45°C; obsahuje: rozdělovač, 2 čerpadla, směšovací ventil, ovládací elektroniku, AVS 75.396/109	KHG714113810	24.900,-	29.880,-
	Systémová sada ke kondenzačním sestavám Combi L3CHT	KSL714114010	16.900,-	20.280,-
	Skříň pro systémové sady univerzální (nutná pro níže uvedené systémové sady)	KHG714128110	3.790,-	4.548,-
	Systémová sada pro řadu Platinum (1 zóna s vysokou a 2 s nízkou teplotou); obsahuje: 2 směšovací ventily a 2 čerpadla pro NT, 2 elektr. desky AVS, čerpadlo okruhu s VT, sběrače/trubky, zpětné klapky a 2 bezpečnostní termostaty	7104769	39.900,-	47.880,-
	Systémová sada pro řadu Platinum (1 zóna s vysokou a 1 s nízkou teplotou); obsahuje: směšovací ventil a čerpadlo pro NT, elektr. desku AVS, čerpadlo okruhu s VT, sběrače/trubky, zpětné klapky a bezpečnostní termostat NT	7104770	26.900,-	32.280,-



vyobrazení	položka	objednáací kód	cena bez DPH	cena s DPH
	Systémová sada – 3 zóny s VT; obsahuje: 3 čerpadla pro okruhy s VT, elektr. desku, sběrače/trubky a zpětné klapky	7104823	21.900,-	26.280,-
	Systémová sada – 2 zóny s VT; obsahuje: 2 čerpadla pro okruhy s VT, elektr. desku, sběrače/trubky a zpětné klapky	7104824	17.900,-	21.480,-
	Systémová sada – 1 zóna s VT; obsahuje: 1 čerpadlo okruhu s VT, elektr. desku, sběrače/trubky a zpětnou klapku	7104825	14.690,-	17.628,-
	Expanzní nádoba TUV (2 l) pro kotel Prime Storage HT	KHG714079710	1.790,-	2.148,-
	Expanzní nádoba TUV pro Combi	KSL714086111	3.195,-	3.834,-
	Propojovací sada kotel – zásobník	KHG714084810	1.990,-	2.388,-
	Termostatický směšovací ventil TUV Solar	KHG714123111	3.900,-	4.680,-
	Neutralizační box	KHA715000001	7.110,-	8.532,-
-	Náplň neutralizačního boxu	KHA715000002	1.445,-	1.734,-
	Silikon v tubě	KHA715000003	365,-	438,-

položka	Balení	objednáací kód	cena bez DPH	cena s DPH
Sentinel X100 – víceúčelový přípravek k inhibici koroze, vodního kamene, hluku ve výměníku kotle a pohlcování vodíku v kovu i pro systémy obsahující hliníkové součásti	1 litr	X100	1.125,-	1.350,-
Sentinel X100 tester pro stanovení hladiny inhibitorů X100		X100 tester	78,-	94,-
Sentinel X200 – směs pro redukci hlučnosti kotlů a topných systémů	1 litr	X200	1.095,-	1.314,-
Sentinel X300 – přípravek pro čištění nových topných systémů nebo systémů mladších 6 měsíců	1 litr	X300	1.125,-	1.350,-
Sentinel X400 – přípravek pro obnovu starších topných systémů	1 litr	X400	1.085,-	1.302,-
Sentinel X700 – čistič podlahových systémů	1 litr	X700	1.994,-	2.393,-

## Čerpadla

položka	objednáací kód	cena bez DPH	cena s DPH
Čerpadlo Grundfos UPS 25 – 70	59527214	3.900,-	4.680,-
Čerpadlo Grundfos UPS 32 – 80	52588354	9.900,-	11.880,-

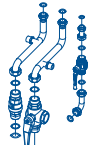
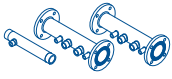
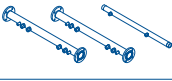
## Příslušenství ke kotlům Luna Duo-tec MP



vyobrazení	položka	objednáací kód	cena bez DPH	cena s DPH
	Hydraulické připojení sběrače pro modely 35 – 70.	7106738	10.890,-	13.068,-
	Hydraulické připojení sběrače pro modely 90 – 110.	7106783	10.900,-	13.080,-
	Hydraulické sběrače pro samostatný kotel 35 – 70	7105775	11.900,-	14.280,-
	Hydraulické sběrače pro samostatný kotel 90 – 110	7105846	11.490,-	13.788,-
	Hydraulické sběrače pro 2 kotle 35 – 70	7105777	16.490,-	19.788,-
	Hydraulické sběrače pro 2 kotle 90 – 110	7105849	17.900,-	21.480,-
	Sada propojení sběračů	7105832	1.290,-	1.548,-
	Sada těsnění	7105827	3.290,-	3.948,-
-	Izolace sběrače pro samostatný kotel 35 – 70	7105870	350,-	420,-
-	Izolace sběrače pro samostatný kotel 90 – 110	7105878	350,-	420,-
-	Izolace sběrače pro 2 kotle 35 – 70	7105875	445,-	534,-
-	Izolace sběrače pro 2 kotle 90 – 110	7105885	850,-	1.020,-



## Příslušenství ke kotlům Power HT

vyobrazení	položka	objednáací kód	cena bez DPH	cena s DPH
	Hydraulické připojení sběrače	KHW714104310	19.470,-	23.364,-
	Hydraulické připojení pro 2. čerpadlo	KHW714098611	13.560,-	16.272,-
	Hydraulické sběrače pro samostatný kotel nebo poslední kotel v kaskádě	KHW714104210	13.340,-	16.008,-
	Hydraulické sběrače pro kotle v kaskádě (vzdálenost mezi kotli 45 cm)	KHW714099010	12.405,-	14.886,-
	Hydraulické sběrače pro kotle v kaskádě (vzdálenost mezi kotli 2 cm)	KHW714103610	12.880,-	15.456,-
-	Souprava pro přestavbu na spotřebič typu C (modely 45 – 65 kW)	LSB710000100	3.890,-	4.668,-
-	Souprava pro přestavbu na spotřebič typu C (modely 85 – 100 kW)	LSB710000110	4.900,-	5.880,-
-	Souprava pro přestavbu na spotřebič typu C (modely 120 – 150 kW)	LSB710000120	5.190,-	6.228,-

## Regulační zónové ventily

vyobrazení	položka	objednáací kód	cena bez DPH	cena s DPH
	Ventil MUT SF20-2EM1	7.001.02286.0	2.370,-	2.844,-
	Dvoucestný ventil s pohonem, Kv 1	SVP45.10-1/230	3.040,-	3.648,-
	Dvoucestný ventil s pohonem, Kv 1,6	SVP45.10-1,6/230	3.040,-	3.648,-
	Dvoucestný ventil s pohonem, Kv 2,5	SVP45.15-2,5/230	3.590,-	4.308,-
	Dvoucestný ventil s pohonem, Kv 4	SVP45.20-4/230	3.390,-	4.068,-
	Dvoucestný ventil s pohonem, Kv 6,3	SVP45.25-6,3/230	4.020,-	4.824,-

## Pohon k regulačním ventilům

vyobrazení	položka	objednáací kód	cena bez DPH	cena s DPH
	Trojcestný ventil s pohonem, Kv 1,0	SXP45.10-1/230	3.480,-	4.176,-
	Trojcestný ventil s pohonem, Kv 1,6	SXP45.10-1,6/230	3.480,-	4.176,-
	Trojcestný ventil s pohonem, Kv 2,5	SXP45.15-2,5/230	3.605,-	4.326,-
	Trojcestný ventil s pohonem, Kv 4,0	SXP45.20-4/230	3.735,-	4.482,-
	Trojcestný ventil s pohonem, Kv 6,3	SXP45.25-6,3/230	4.315,-	5.178,-

# Ohřivače TV a zásobníky

Bojlery s jednoduchou nebo dvojitou topnou nepřímotopnou spirálou.....	66
Akumulační nádoby.....	67
Samostatné zásobníky nepřímotopné.....	68
Plynové zásobníkové ohřivače.....	68
Elektrické zásobníkové ohřivače.....	68



## Bojlery s jednoduchou nebo dvojitou topnou nepřímotopnou spirálou

vyobrazení	položka	objednací kód	cena bez DPH	cena s DPH	
	<b>Bojler UB 200 DC</b> <ul style="list-style-type: none"> <li>dvojitá spirála, obsah 200 litrů, včetně PU-izolace</li> <li>výška 1310 mm, průměr s izolací 600 mm, hmotnost 107 kg</li> <li>výkon vrchní topné spirály 27 kW</li> <li>výkon spodní topné spirály 20 kW</li> <li>výkonnostní číslo dle DIN4708 4,2 NL</li> </ul>	LSC710028010	20.900,-	25.080,-	
	<b>Bojler UB 200 SC</b> <ul style="list-style-type: none"> <li>jednoduchá spirála, obsah 200 litrů, včetně PU-izolace</li> <li>výška 1310 mm, průměr s izolací 600 mm, hmotnost 95 kg</li> <li>výkon topné spirály 27 kW</li> <li>výkonnostní číslo dle DIN4708 4,2 NL</li> </ul>	LSC710027010	18.900,-	22.680,-	
	<b>Bojler UB 300 DC</b> <ul style="list-style-type: none"> <li>dvojitá spirála, obsah 300 litrů, včetně PU-izolace</li> <li>výška 1797 mm, průměr s izolací 600 mm, hmotnost 135 kg</li> <li>výkon vrchní topné spirály 30 kW</li> <li>výkon spodní topné spirály 45 kW</li> <li>výkonnostní číslo dle DIN4708 12 NL</li> </ul>	LSC710038010	26.900,-	32.280,-	
	<b>Bojler UB 300 SC</b> <ul style="list-style-type: none"> <li>jednoduchá spirála, obsah 300 litrů, včetně PU-izolace</li> <li>výška 1797 mm, průměr s izolací 600 mm, hmotnost 118 kg</li> <li>výkon topné spirály 45 kW</li> <li>výkonnostní číslo dle DIN4708 12 NL</li> </ul>	LSC710037010	24.900,-	29.880,-	
	<b>Bojler UB 400 DC</b> <ul style="list-style-type: none"> <li>dvojitá spirála, obsah 400 litrů, včetně PU-izolace</li> <li>výška 1780 mm, průměr s izolací 700 mm, hmotnost 161 kg</li> <li>výkon vrchní topné spirály 30 kW</li> <li>výkon spodní topné spirály 55 kW</li> <li>výkonnostní číslo dle DIN4708 16 NL</li> </ul>	LSC710048010	31.900,-	38.280,-	
	<b>na objednávku</b>				
	<b>Bojler UB 400 SC</b> <ul style="list-style-type: none"> <li>jednoduchá spirála, obsah 400 litrů, včetně PU-izolace</li> <li>výška 1780 mm, průměr s izolací 700 mm, hmotnost 144 kg</li> <li>výkon topné spirály 55 kW</li> <li>výkonnostní číslo dle DIN4708 16 NL</li> </ul>	LSC710047010	28.900,-	34.680,-	
	<b>na objednávku</b>				
	<b>Bojler UB 500 DC</b> <ul style="list-style-type: none"> <li>dvojitá spirála, obsah 500 litrů, včetně PU-izolace</li> <li>výška 1780 mm, průměr s izolací 760 mm, hmotnost 174 kg</li> <li>výkon vrchní topné spirály 30 kW</li> <li>výkon spodní topné spirály 60 kW</li> <li>výkonnostní číslo dle DIN4708 30 NL</li> </ul>	LSC710058010	35.900,-	43.080,-	
	<b>na objednávku</b>				
	<b>Bojler UB 800 DC</b> <ul style="list-style-type: none"> <li>dvojitá spirála, obsah 800 litrů, včetně PU-izolace</li> <li>výška 1905 mm, průměr s izolací 990 mm, hmotnost 235 kg</li> <li>výkon vrchní topné spirály 37 kW</li> <li>výkon spodní topné spirály 60 kW</li> <li>výkonnostní číslo dle DIN4708 32 NL</li> </ul>	LSC710088010	61.900,-	74.280,-	
	<b>na objednávku</b>				
	<b>Bojler UB 1000 SC</b> <ul style="list-style-type: none"> <li>jednoduchá spirála, obsah 1000 litrů, vč. PU-izolace</li> <li>výška 2285 mm, průměr s izolací 1200 mm, hmotnost 206 kg</li> <li>výkon topné spirály 63 kW</li> <li>výkonnostní číslo dle DIN4708 37 NL</li> </ul>	LSC710107010	59.900,-	71.880,-	
<b>na objednávku</b>					
<b>Bojler UB 1000 DC</b> <ul style="list-style-type: none"> <li>dvojitá spirála, obsah 1000 litrů, včetně PU-izolace</li> <li>výška 2155 mm, průměr s izolací 990 mm, hmotnost 243 kg</li> <li>výkon vrchní topné spirály 45 kW</li> <li>výkon spodní topné spirály 60 kW</li> <li>výkonnostní číslo dle DIN4708 36 NL</li> </ul>	LSC710108010	71.900,-	86.280,-		
<b>na objednávku</b>					

Bojler s dvojitou spirálou (DC):

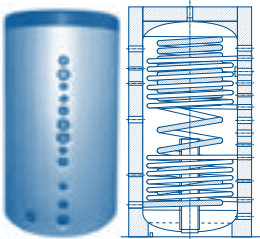
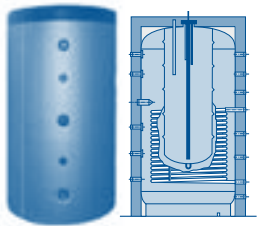

vyobrazení	položka	objednací kód	cena bez DPH	cena s DPH
	<b>Bojler UB 1500 DC</b> <ul style="list-style-type: none"> <li>dvojitá spirála, obsah 1500 litrů, včetně PU-izolace</li> <li>výška 2285 mm, průměr s izolací 1200 mm, hmotnost 386 kg</li> <li>výkon vrchní topné spirály 63 kW</li> <li>výkon spodní topné spirály 107 kW</li> <li>výkonnostní číslo dle DIN4708 55 NL</li> </ul>	LSC710158010	114.900,-	137.880,-
	<b>na objednávku</b>			
	<b>Bojler UB 2000 SC</b> <ul style="list-style-type: none"> <li>jednoduchá spirála, obsah 2000 litrů, vč. PU-izolace</li> <li>výška 2550 mm, průměr s izolací 1300 mm, hmotnost 465 kg</li> <li>výkon topné spirály 115 kW</li> <li>výkonnostní číslo dle DIN4708 57 NL</li> </ul>	LSC710207010	127.900,-	153.480,-
	<b>na objednávku</b>			
	<b>Bojler UB 2000 DC</b> <ul style="list-style-type: none"> <li>dvojitá spirála, obsah 2000 litrů, včetně PU-izolace</li> <li>výška 2550 mm, průměr s izolací 1300 mm, hmotnost 465 kg</li> <li>výkon vrchní topné spirály 74 kW</li> <li>výkon spodní topné spirály 115 kW</li> <li>výkonnostní číslo dle DIN4708 67 NL</li> </ul>	LSC710208010	138.900,-	166.680,-
<b>na objednávku</b>				
	<b>Bojler UB 3000 SC</b> <ul style="list-style-type: none"> <li>jednoduchá spirála, obsah 3000 litrů, vč. PU-izolace</li> <li>výška 2980 mm, průměr s izolací 1400 mm, hmotnost 670 kg</li> <li>výkon topné spirály 134 kW</li> <li>výkonnostní číslo dle DIN4708 96,2 NL</li> </ul>	LSC710307010	194.900,-	233.880,-
<b>na objednávku</b>				

## Akumulační nádoby

vyobrazení	položka	objednací kód	cena bez DPH	cena s DPH
	<b>UBPT 1000</b> Akumulační zásobník s průtokovým ohřevem TUV a se stratifikačním válcem <ul style="list-style-type: none"> <li>celkový obsah nádoby 1000 litrů</li> <li>průtokový ohřev TUV přes INOX spirálu</li> <li>výška s izolací 2110 mm, průměr s izolací 1030 mm, hmotnost 210 kg</li> <li>nepřímotopné spirály pro solární systém a ohřev dalším zdrojem, výkon vrchní spirály 97 kW, výkon spodní spirály 97 kW</li> <li>polyuretanová izolace 120 mm</li> <li>max. přetlak spirál ohřevu 10 bar</li> <li>max. přetlak akumulace 3 bar</li> </ul>	LSC710106010	79.000,-	94.800,-
	<b>na objednávku</b>			
	<b>UBPT 2000</b> Akumulační zásobník s průtokovým ohřevem TUV a se stratifikačním válcem <ul style="list-style-type: none"> <li>celkový obsah nádoby 2000 litrů</li> <li>průtokový ohřev TUV přes INOX spirálu</li> <li>výška s izolací 2380 mm, průměr s izolací 1340 mm, hmotnost 325 kg</li> <li>nepřímotopné spirály pro solární systém a ohřev dalším zdrojem, výkon vrchní spirály 135 kW, výkon spodní spirály 177 kW</li> <li>polyuretanová izolace 120 mm</li> <li>max. přetlak spirál ohřevu 10 bar</li> <li>max. přetlak akumulace 3 bar</li> </ul>	LSC710206010	104.900,-	125.880,-
	<b>na objednávku</b>			
	<b>UBTT 1000</b> Akumulační zásobník s integrovaným zásobníkem TUV <ul style="list-style-type: none"> <li>celkový obsah nádoby 1000 litrů</li> <li>zásoba TUV 220 litrů</li> <li>obsah akumulace 780 litrů</li> <li>výška s izolací 2090 mm, průměr s izolací 990 mm, hmotnost 245 kg</li> <li>nepřímotopná spirála pro solární systém o výkonu 69 kW</li> <li>polyuretanová izolace 120 mm</li> <li>max. přetlak zásobníku TUV 10 bar</li> <li>max. přetlak akumulace 3 bar</li> <li>výkonnostní číslo dle DIN4708 3 NL</li> </ul>	LSC710105010	53.900,-	64.680,-
	<b>na objednávku</b>			
	<b>UBPU 1500</b> Akumulační zásobník s nepřímotopnou spirálou <ul style="list-style-type: none"> <li>celkový obsah nádoby 1500 litrů</li> <li>výška s izolací 2150 mm, průměr s izolací 1300 mm, hmotnost 230 kg</li> <li>nepřímotopná spirála o výkonu 69 kW pro solární systém nebo ohřev dalším zdrojem</li> <li>polyuretanová izolace 100 mm</li> <li>max. přetlak spirál ohřevu 10 bar</li> <li>max. přetlak akumulace 3 bary</li> </ul>	LSC710153020	49.000,-	58.800,-
	<b>na objednávku</b>			

vyobrazení	položka	objednáací kód	cena bez DPH	cena s DPH
	Přídavná elektrická topná spirála 6/4" – 2,5 kW	2110000	3.200,-	3.840,-

## Samostatné zásobníky nepřímotopné

vyobrazení	položka	objednáací kód	cena bez DPH	cena s DPH
	Luna SAT B60: objem 60 litrů, závěsný zásobník TUV nepřímotopný, hranatý, z nerez oceli, výkon výměníku 35 kW	KSV714108410	17.900,-	21.480,-
	UB 80 Inox: objem 80 litrů, zásobník TUV nepřímotopný, hranatý, z nerez oceli, rozměry 850 x 450 x 600 mm, hmotnost 60 kg	KSG714084410	23.900,-	28.680,-
	UB 120 Inox: objem 120 litrů, zásobník TUV nepřímotopný, hranatý, z nerez oceli, rozměry 850 x 600 x 600 mm, hmotnost 72 kg	KSG714084510	26.900,-	32.280,-

## Plynové zásobníkové ohříváče

vyobrazení	položka	objednáací kód	cena bez DPH	cena s DPH
	SAG2: objem 80 litrů, 5,3 kW výška 863 mm, průměr 450 mm, hmotnost 29,5 kg (prázdný)	ASB311083130	10.290,-	12.348,-
	SAG2: objem 100 litrů, 5,3 kW výška 983 mm, průměr 450 mm, hmotnost 34 kg (prázdný)	ASB311103130	11.090,-	13.308,-

## Elektrické zásobníkové ohříváče

vyobrazení	položka	objednáací kód	cena bez DPH	cena s DPH
	SR 501: 10 litrů, nad dřez výška 432 mm, šířka 267 mm, hloubka 250 mm	RSA315018111	3.570,-	4.284,-
	SR 501 C/R: 10 litrů, nad dřez, s termostatem výška 432 mm, šířka 267 mm, hloubka 250 mm	RSA315012521	3.900,-	4.680,-
	SR 515: 15 litrů, nad dřez výška 432 mm, šířka 350 mm, hloubka 250 mm	RSA315028111	3.790,-	4.548,-
	SR 515 C/R: 15 litrů, nad dřez, s termostatem výška 432 mm, šířka 350 mm, hloubka 250 mm	RSA315022521	4.190,-	5.028,-
	SR 501 SL: 10 litrů, pod dřez výška 432 mm, šířka 267 mm, hloubka 250 mm	RSA315018211	3.570,-	4.284,-
	SR 501 C/R SL: 10 litrů, pod dřez, s termostatem výška 432 mm, šířka 267 mm, hloubka 250 mm	RSA315012621	3.900,-	4.680,-
	SR 515 SL: 15 litrů, pod dřez výška 432 mm, šířka 350 mm, hloubka 250 mm	RSA315028211	3.790,-	4.548,-

## solární systémy

<b>NOVINKA</b>	NOVÉ typy solárních deskových kolektorů (verze +).....	70
	Vakuový trubkový kolektor SVB 26.....	70
	Solární sestava DUO-TEC COMPACT 1.24 / SB 20+V.....	71
	Solární sestava LUNA3 COMFORT HT SOLAR / SB 20+V.....	72
	Solární sestava LUNA PLATINUM / SB + nebo SVB 26.....	73
	Solární sestava NUVOLA PLATINUM 33 / SB + nebo SVB 26.....	75
	Solární sestava BAXI 300DC / SB+ nebo SVB 26.....	77
	Solární sestava BAXI 300SC / SB+ nebo SVB 26.....	78
	Montážní sada na šikmé střechy pro upevnění kolektorů SB 25+V a SB 20+V s nastavitelným polohovacím držákem.....	81
	Montážní sada na šikmé střechy pro upevnění kolektorů SB 25+V a SB 20+V se závrtným držákem (například: kanadský šindel, plechová střecha, břidlicová střecha).....	82
	Montážní sada na šikmé střechy pro upevnění kolektorů SB 25+H s nastavitelným polohovacím držákem.....	83
	Montážní sada na šikmé střechy pro upevnění kolektorů SB 25+H se závrtným držákem (například: kanadský šindel, plechová střecha, břidlicová střecha).....	84
	Montážní sada na šikmé střechy pro upevnění kolektorů SB 20+H s nastavitelným polohovacím držákem.....	85
	Montážní sada na šikmé střechy pro upevnění kolektorů SB 20+H se závrtným držákem (například: kanadský šindel, plechová střecha, břidlicová střecha).....	86
	Montážní sada na rovné střechy pro upevnění kolektorů SB25+V (možnost nastavení úhlu sklonu 20 – 55 stupňů).....	87
	Montážní sada na rovné střechy pro upevnění kolektorů SB25+H (možnost nastavení úhlu sklonu 20 – 55 stupňů).....	88
	Montážní sada na rovné střechy pro upevnění kolektorů SB20+V (možnost nastavení úhlu sklonu 20 – 55 stupňů).....	89
	Montážní sada na rovné střechy pro upevnění kolektorů SB20+H (možnost nastavení úhlu sklonu 20 – 55 stupňů).....	90
	Montážní sada na šikmé střechy pro upevnění kolektorů SVB 26.....	91
	Montážní sada na rovné střechy pro upevnění kolektorů SVB 26 (pevně nastavený úhel sklonu 45 stupňů).....	92
	Hydraulické součásti a příslušenství pro připojení kolektorů SB 25 + a SB 20 + .....	93
	Hydraulické součásti a příslušenství pro připojení kolektorů SB 25 + a SB 20 + a SVB 26.....	95
	Hydraulické součásti a příslušenství pro připojení kolektorů SB 25 + a SB 20 + a SVB 26.....	96
	Hydraulické součásti a příslušenství pro připojení kolektorů SB 25 + a SB 20 + a SVB 26.....	97

## NOVÉ typy solárních deskových kolektorů (verze SB+)

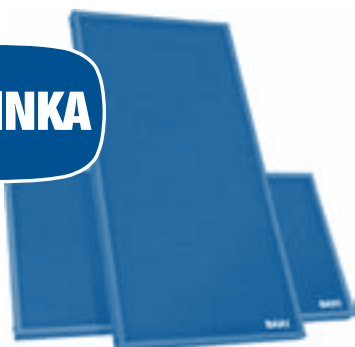
**NOVINKA**

 SB 25 + V – vertikální kolektor  
 SB 25 + H – horizontální kolektor

**NOVINKA**

 SB 20 + V – vertikální kolektor  
 SB 20 + H – horizontální kolektor

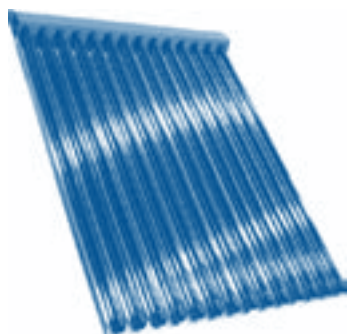
## Vakuový trubicový kolektor SVB 26



Řez vakuovým kolektorem



Řez vakuovým absorberem

Typ solárního kolektoru	Plocha [m <sup>2</sup> ]	Rozměry kolektoru (D × Š × H) [mm] a technická data kolektoru	Technický popis kolektoru	objednávací kód	cena bez DPH	cena s DPH
<b>SB 25+V</b> vertikální deskový kolektor	2,51	2187 × 1147 × 87 mm plocha absorberu 2,35 m <sup>2</sup> optická účinnost kolektoru 82,1 součinitel a <sub>1</sub> 3,669 součinitel a <sub>2</sub> 0,0090 hmotnost 47 kg	Vysoce sunselektivní vrstva, hliníkový rám kolektoru, hliníkový absorbér, násuvný spojovací systém hydrauliky, bezpečnostní sklo ESG – 3,2 mm, meandr. kolektor svařovaný laserem.	LSC 61525430	16.900,-	20.280,-
<b>SB 25+H</b> horizontální deskový kolektor	2,51	1147 × 2187 × 87 mm plocha absorberu 2,35 m <sup>2</sup> optická účinnost kolektoru 82,5 součinitel a <sub>1</sub> 3,549 součinitel a <sub>2</sub> 0,0123 hmotnost 49 kg	Vysoce sunselektivní vrstva, hliníkový rám kolektoru, hliníkový absorbér, násuvný spojovací systém hydrauliky, bezpečnostní sklo ESG – 3,2 mm, meandr. kolektor svařovaný laserem.	LSC 61525330	16.990,-	20.388,-
<b>SB 20+V</b> vertikální deskový kolektor	2,01	1755 × 1148 × 87 mm plocha absorberu 1,88 m <sup>2</sup> optická účinnost kolektoru 79,2 součinitel a <sub>1</sub> 4,085 součinitel a <sub>2</sub> 0,016 hmotnost 34,3 kg	Vysoce sunselektivní vrstva, hliníkový rám kolektoru, hliníkový absorbér, násuvný spojovací systém hydrauliky, bezpečnostní sklo ESG – 3,2 mm, meandr. kolektor svařovaný laserem.	LSC 61520430	13.900,-	16.680,-
<b>SB 20+H</b> horizontální deskový kolektor	2,01	1148 × 1755 × 87 mm plocha absorberu 1,88 m <sup>2</sup> optická účinnost kolektoru 80,6 součinitel a <sub>1</sub> 3,830 součinitel a <sub>2</sub> 0,018 hmotnost 35 kg	Vysoce sunselektivní vrstva, hliníkový rám kolektoru, hliníkový absorbér, násuvný spojovací systém hydrauliky, bezpečnostní sklo ESG – 3,2 mm, meandr. kolektor svařovaný laserem.	LSC 61520330	13.990,-	16.788,-
<b>Vakuový trubicový kolektor pro vertikální instalaci</b>						
<b>SVB 26</b> vertikální vakuový kolektor	2,57	1560 × 1647 × 107 mm plocha absorberu 2,36 m <sup>2</sup> optická účinnost kolektoru 60,5 součinitel a <sub>1</sub> 0,850 součinitel a <sub>2</sub> 0,010 hmotnost 42 kg	Vakuová trubice typu Sydney z borosilikátového skla s vnitřní selektivní vrstvou, hliníkový rám kolektoru, hliníkový absorbér	LSC 615270100	29.900,-	35.880,-



## Solární sestava DUO-TEC COMPACT 1.24 s deskovým kolektorem SB 20+V

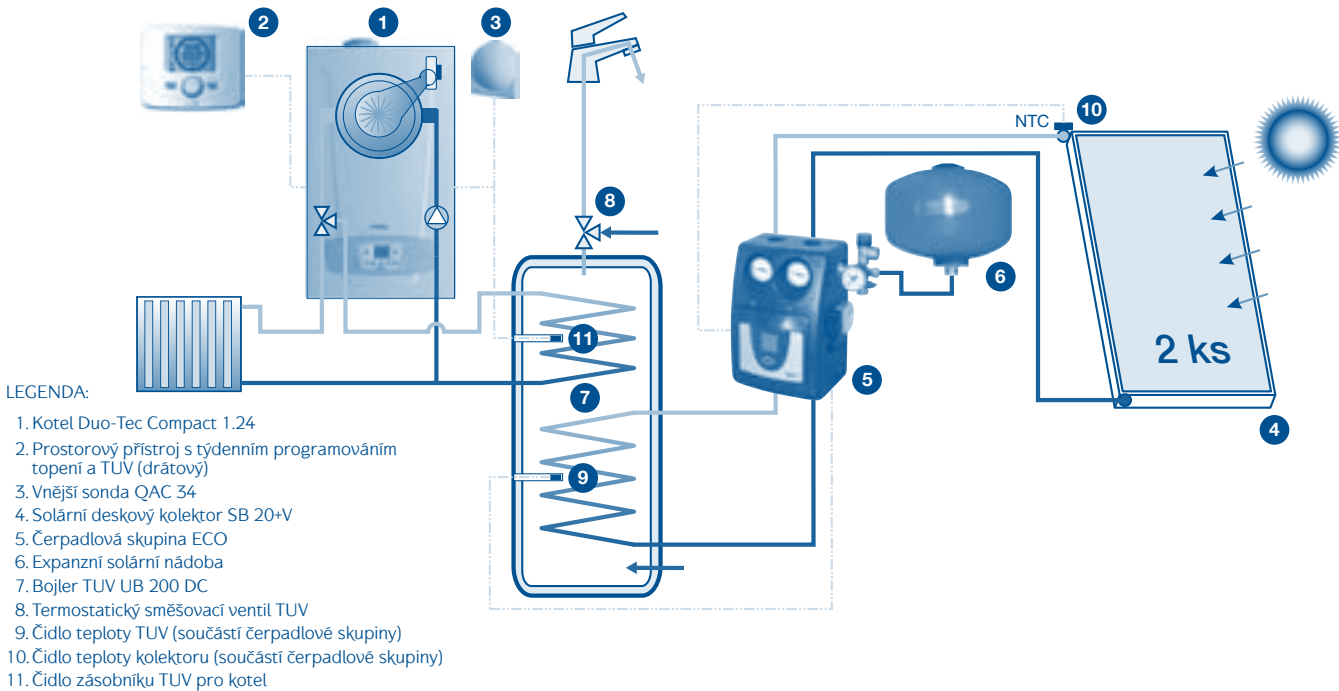

### Solární sestava DUO-TEC COMPACT 1.24 / SB 20+V obsahuje tyto komponenty:

- kondenzační kotel Duo-Tec Compact 1.24 (1 ks)
- prostorový přístroj s týdenním programováním topení a TUV (1 ks)
- solární kolektor SB20 + V (2 ks)
- sada uchycení pro dva kolektory podle typu střecha (1 ks)
- bojler TUV (UB 200 DC) (1 ks)
- čerpadlová skupina ECO včetně všech potřebných čidel (1 ks)
- hydraulické přípojovací sady kolektoru (1 ks)
- solární expanzomat 18 l (1 ks)
- čidlo zásobníku TUV pro kotel
- nemrznoucí směs KOLEKTON 20 l (2 nádoby 10 l)  
(Celkový objem nemrznoucí směsi závisí na délce a průměru potrubí)

**POZOR! Sestava neobsahuje tyto komponenty:**

- termostatický směšovací ventil TUV

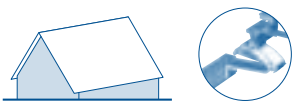

### Solární sestava DUO-TEC 1.24 200 DCS/SB 20+V

položka	objednací kód	cena bez DPH	cena s DPH
DUO-TEC 1.24 200 DCS/SB 20+V	LS615324/VS	99.990,-	119.988,-

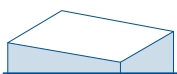

### Solární sestava DUO-TEC 1.24 200 DCR/SB 20+V

položka	objednací kód	cena bez DPH	cena s DPH
DUO-TEC 1.24 200 DCR/SB 20+V	LS615324/VR	109.000,-	130.800,-

Vysvětlivky k názvu sady:

DUO-TEC 1.24: kotel o výkonu 24 kW  
200DC: označení pro dvojspirálový bojler 200 litrů

S: označení S (sada šikmá střecha)  
R: označení R (sada uchycení rovná střecha)

Solární kolektory:  
– označení SB 20+V (kolektor pro vertikální instalaci)

# Solární sestava LUNA3 COMFORT HT SOLAR s deskovým kolektorem SB 20+V

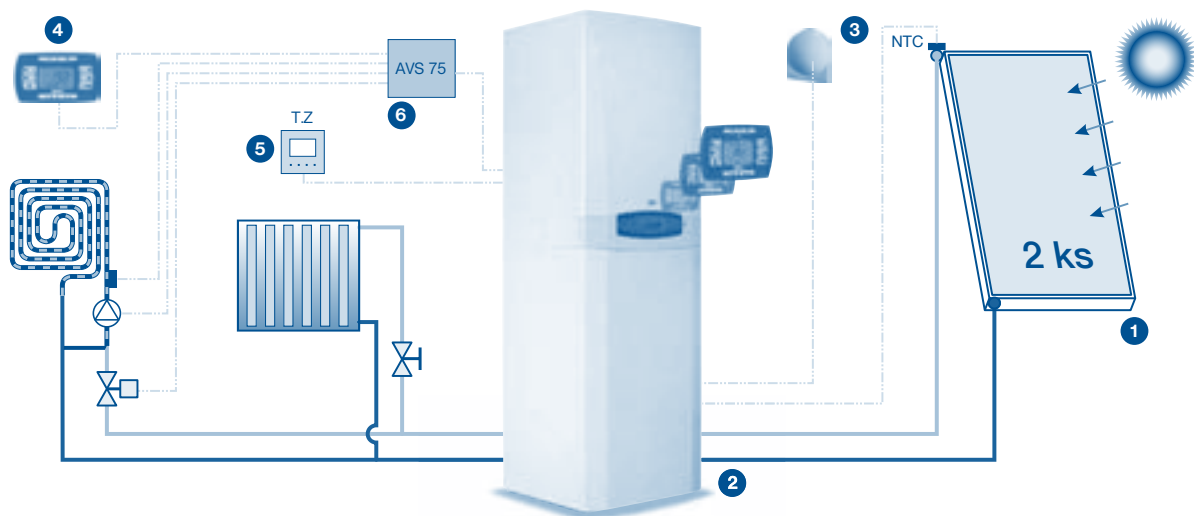

**LEGENDA:**

1. Solární kolektory SB 20+V (plocha 1 panelu 2,0 m<sup>2</sup>) (v sestavě 2 ks)
2. Kondenzační jednotka Luna3 Comfort HT Solar 1.240
3. Venkovní sonda Siemens QAC34/101 pro kotel Luna3 Comfort HT (je součástí sestavy)
4. Regulátor Baxi (součástí kotle Luna3 Comfort Solar)
5. Prostorový termostat ON-OFF
6. Regulační směšovací souprava AVS 75

## Solární sestava LUNA3 COMFORT HT SOLAR / SB 20+V obsahuje tyto komponenty:



- solární kolektor SB 20+V (plocha 1 panelu 2,0 m<sup>2</sup>) (2 ks)
- sada uchycení pro dva kolektory podle typu střechy
- jednotka Luna3 Comfort HT Solar obsahuje:
  - Kondenzační kotel Luna3 Comfort HT 1.240
  - Smaltovaný zásobník 200 l
  - Čerpadlo solárního systému
  - Průtokoměr s regulačním rozsahem 120 ÷ 720 l/h (ukazatel průtoku v solárním systému)
  - Jednotka napouštění a vypouštění solárního systému
  - Pojistný ventil solárního systému (6 barů)
  - Expanzní nádobka solárního systému (objem 18 l)
  - Teploměry pro odečítání teploty vstupu a zpátečky solárního systému
  - Manometr solárního systému
  - Elektronický solární regulátor
  - Teplotní čidlo solárního kolektoru
- venkovní sonda Siemens QAC34/101 (1 ks)
- hydraulická přípojovací sada pro 2 kolektory
- nemrzoucí směs KOLEKTON 20 l (2 nádoby 10l)  
(Celkový objem nemrzoucí směsi v systému závisí na délce a průměru potrubí)

**POZOR! Sestava neobsahuje tyto komponenty:**

- regulační směšovací soupravu AvS 75 (pozice 6) strana 62
- dvoucestný ventil s pohonem strana 62
- čerpadlo podlahového vytápění
- termostat ON-OFF (pozice 5)

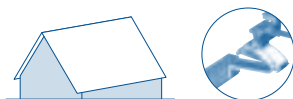

## Solární sestava LUNA3 COMFORT HT SOLAR S/SB 20+V

položka	objednací kód	cena bez DPH	cena s DPH
LUNA3 COMFORT HT SOLAR S/SB 20+V	LS616328/S	129.900,-	155.880,-

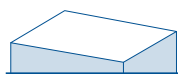

## Solární sestava LUNA3 COMFORT HT SOLAR R/SB 20+V

položka	objednací kód	cena bez DPH	cena s DPH
LUNA3 COMFORT HT SOLAR R/SB 20+V	LS616328/R	132.900,-	159.480,-

Vysvětlivky k názvu sady:

LUNA3 COMFORT HT SOLAR 1.240: kotel o výkonu 24 kW  
300DC: označení pro dvojspirálový bojler 300 litrů

S: označení S (sada šikmá střecha)  
R: označení R (sada uchycení rovná střecha)

Solární kolektory:  
– označení SB 20+V (kolektor pro vertikální instalaci)

## Solární sestava LUNA PLATINUM s deskovým kolektorem SB+ nebo vakuovým kolektorem SVB26

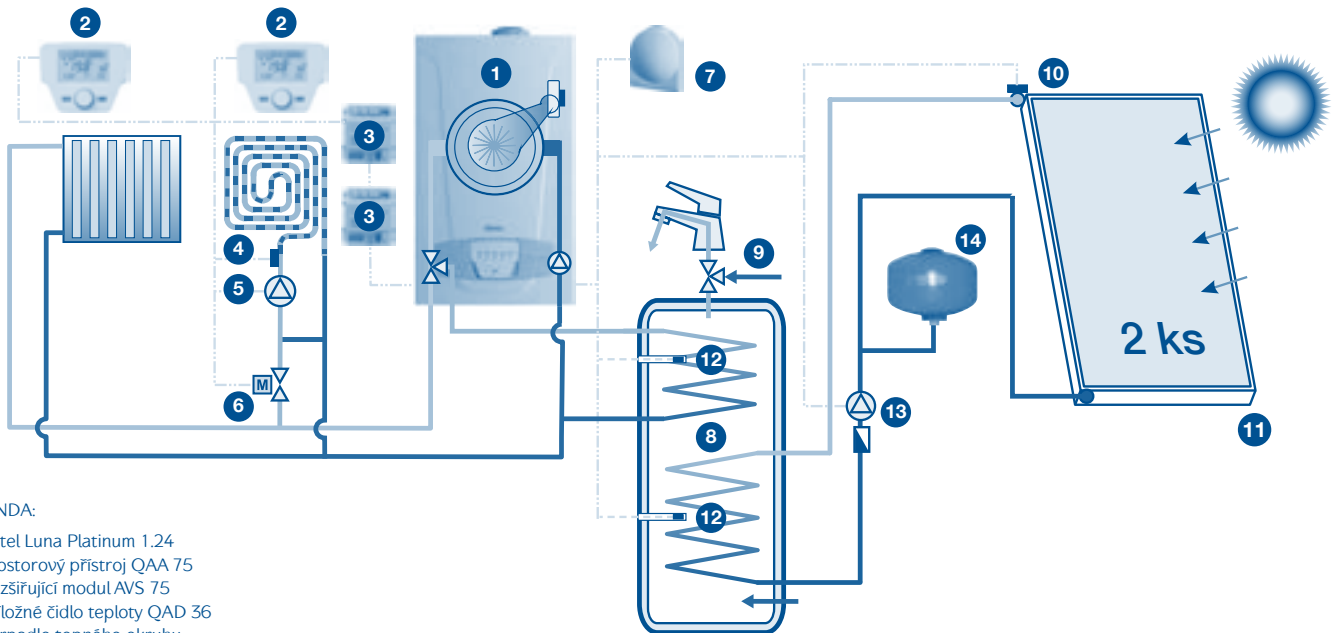

### LEGENDA:

1. Kotel Luna Platinum 1.24
2. Prostorový přístroj QAA 75
3. Rozšiřující modul AVS 75
4. Příložné čidlo teploty QAD 36
5. Čerpadlo topného okruhu
6. Dvoucestný směšovací ventil s pohonem
7. Vnější sonda QAC34/101
8. Bojler TUV UB 300 DC
9. Termostatický směšovací ventil TUV
10. Čidlo teploty solárního kolektoru QAZ 36
11. Solární deskový kolektor SB20+V, SB20+H, SB25+V, SB25+H nebo vakuový SVB26
12. Čidlo teploty TUV do jímky QAZ 36
13. Čerpadlová skupina NEUTRO
14. Solární expanzní nádoba

### Solární sestava LUNA PLATINUM / SB+ nebo SVB 26 obsahuje tyto komponenty:

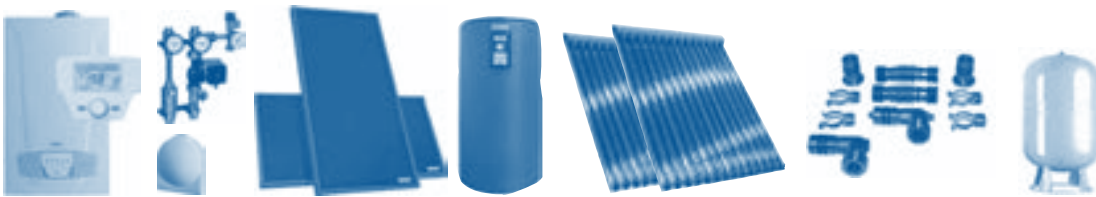

- kondenzační kotel Luna Platinum (v ceně kotle regulátor BAXI QAA 75.910) (1 ks)
- sondu bojleru pro Luna Platinum (2 ks)
- solární kolektor dle typu střechy a kolektoru (SB20+V, SB20+H, SB25+V, SB25+H, SVB26) (2 ks)
- sada uchycení pro dva kolektory dle typu střechy a kolektoru (1 ks)
- bojler TUV (UB 300 DC) (1 ks)
- čerpadlová skupina Neutro řízená elektronikou kotle LUNA PLATINUM (1 ks)
- hydraulické přípojovací sady dle typu kolektoru (1 ks)
- solární expanzomat 18 l (1 ks)
- vnější sonda Siemens QAC 34 / 101 (1 ks)
- čidlo teploty soláru QAZ 36.481 / 101 (1 ks)
- nemrznoucí směs KOLEKTON 20L (2 nádoby 10 l)  
(Celkový objem nemrznoucí směsi závisí na délce a průměru potrubí)

#### POZOR! Sestava neobsahuje tyto komponenty:

- dvoucestné ventily topných okruhů (pozice 6) strana 62
- termostatický směšovací ventil TUV (pozice 9) strana 95
- čerpadla topných okruhů (TO1 – TO3) (pozice 5)
- rozšiřující moduly AVS 75 pro topné okruhy (TO1 – TO3) (pozice 3) strana 57
- prostorové přístroje QAA 75 pro topné okruhy (TO2, TO3) (pozice 2) strana 56 – 57
- souprava pro drátové nebo bezdrátové připojení QAA75 strana 56

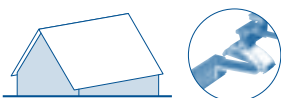

## Solární sestava LUNA PLATINUM 300DCS s deskovým kolektorem SB+ nebo vakuovým kolektorem SVB26

položka	objednací kód	cena bez DPH	cena s DPH
– kotel dle výkonu – 2 × kolektor SB 25+V – zásobník UB 300DC – přípojovací sada	LUNA PLATINUM 1.24 300DCS/SB25+V	LS615125/VS	109.900,- 131.880,-
	LUNA PLATINUM 1.32 300DCS/SB25+V	LS615126/VS	124.900,- 149.880,-
– kotel dle výkonu – 2 × kolektor SB 25+H – zásobník UB 300DC – přípojovací sada	LUNA PLATINUM 1.24 300DCS/SB25+H	LS615125/HS	113.900,- 136.680,-
	LUNA PLATINUM 1.32 300DCS/SB25+H	LS615126/HS	127.900,- 153.480,-
– kotel dle výkonu – 2 × kolektor SB 20+V – zásobník UB 300DC – přípojovací sada	LUNA PLATINUM 1.24 300DCS/SB20+V	LS615325/VS	104.900,- 125.880,-
	LUNA PLATINUM 1.32 300DCS/SB20+V	LS615326/VS	119.900,- 143.880,-
– kotel dle výkonu – 2 × kolektor SB 20+H – zásobník UB 300DC – přípojovací sada	LUNA PLATINUM 1.24 300DCS/SB20+H	LS615325/HS	107.900,- 129.480,-
	LUNA PLATINUM 1.32 300DCS/SB20+H	LS615326/HS	121.900,- 146.280,-
– kotel dle výkonu – 2 × kolektor SVB 26 – zásobník UB 300DC – přípojovací sada	LUNA PLATINUM 1.24 300DCS/SVB 26	LS615225/S	144.900,- 173.880,-
	LUNA PLATINUM 1.32 300DCS/SVB 26	LS615226/S	149.900,- 179.880,-

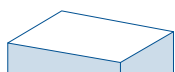

## Solární sestava LUNA PLATINUM 300DCR s deskovým kolektorem SB+ nebo vakuovým kolektorem SVB26

položka	objednací kód	cena bez DPH	cena s DPH
– kotel dle výkonu – 2 × kolektor SB 25+V – zásobník UB 300DC – přípojovací sada	LUNA PLATINUM 1.24 300DCR/SB25+V	LS615125/VR	119.900,- 143.880,-
	LUNA PLATINUM 1.32 300DCR/SB25+V	LS615126/VR	134.900,- 161.880,-
– kotel dle výkonu – 2 × kolektor SB 25+H – zásobník UB 300DC – přípojovací sada	LUNA PLATINUM 1.24 300DCR/SB25+H	LS615125/HR	121.900,- 146.280,-
	LUNA PLATINUM 1.32 300DCR/SB25+H	LS615126/HR	136.900,- 164.280,-
– kotel dle výkonu – 2 × kolektor SB 20+V – zásobník UB 300DC – přípojovací sada	LUNA PLATINUM 1.24 300DCR/SB20+V	LS615325/VR	115.900,- 139.080,-
	LUNA PLATINUM 1.32 300DCR/SB20+V	LS615326/VR	129.000,- 154.800,-
– kotel dle výkonu – 2 × kolektor SB 20+H – zásobník UB 300DC – přípojovací sada	LUNA PLATINUM 1.24 300DCR/SB20+H	LS615325/HR	117.900,- 141.480,-
	LUNA PLATINUM 1.32 300DCR/SB20+H	LS615326/HR	130.900,- 157.080,-
– kotel dle výkonu – 2 × kolektor SVB 26 – zásobník UB 300DC – přípojovací sada	LUNA PLATINUM 1.24 300DCR/SVB 26	LS615225/R	154.900,- 185.880,-
	LUNA PLATINUM 1.32 300DCR/SVB 26	LS615226/R	164.900,- 197.880,-

Výsvětlivky k názvu sady:

LUNA PLATINUM 1.24: kotel o výkonu 24 kW

LUNA PLATINUM 1.32: kotel o výkonu 32 kW

300DC: označení pro dvojspirálový bojler 300 litrů

S: označení S (sada šikmá střecha)

R: označení R (sada uchycení rovná střecha)

Solární kolektory:

– označení SB 25+V (kolektor pro vertikální instalaci)

– označení SB 25+H (kolektor pro horizontální instalaci)

– označení SB 20+V (kolektor pro vertikální instalaci)

– označení SB 20+H (kolektor pro horizontální instalaci)

– označení SVB 26 (vakuový trubkový kolektor pro vertikální instalaci)

## Solární sestava NUVOLA PLATINUM 33 s deskovým kolektorem SB+ nebo vakuovým kolektorem SVB26

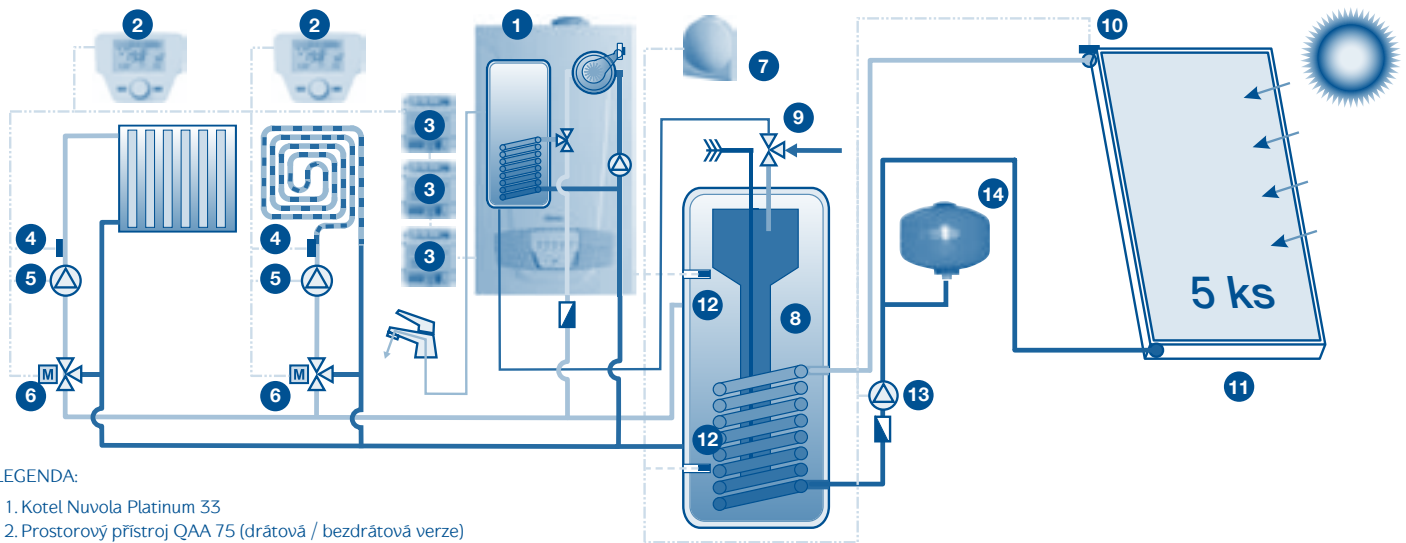
**LEGENDA:**

1. Kotel Nuvola Platinum 33
2. Prostorový přístroj QAA 75 (drátová / bezdrátová verze)
3. Rozšiřující modul AVS 75
4. Příložné čidlo teploty QAD 36
5. Čerpadlo topného okruhu
6. Trojcestný směšovací ventil s pohonem
7. Vnější sonda QAC34/101
8. Akumulační nádoba UBTT 1000
9. Termostatický směšovací ventil TUV
10. Čidlo teploty solárního kolektoru QAZ 36
11. Solární deskový kolektor SB20+V, SB20+H, SB25+V, SB25+H nebo SVB26
12. Čidlo teploty akumulace do jímky QAZ 36
13. Čerpadlová skupina NEUTRO
14. Solární expanzní nádoba 50 l

### Solární sestava NUVOLA PLATINUM 33 / SB+ nebo SVB 26 obsahuje tyto komponenty:



- kondenzační kotel Nuvola Platinum 33 (v ceně kotle regulátor BAXI QAA 75.910) (1 ks)
- sondy akumulace topné vody (2 ks)
- solární kolektor dle typu střechy a kolektoru (SB20+V, SB20+H, SB25+V, SB25+H, SVB26) (5 ks)
- sada uchycení pro 5 kolektorů dle typu střechy a kolektoru (1 ks)
- akumulční zásobník UBTT 1000 (220 litrů TUV, 780 litrů akumulace) (1 ks)
- čerpadlová skupina Neutro řízená elektronikou kotle NUVOLA PLATINUM 33 (1 ks)
- rozšiřující modul AVS 75 pro solární systém
- hydraulické přípojovací sady dle typu kolektoru (1 ks)
- solární expanzomat 50L (1 ks)
- vnější sonda Siemens QAC 34 / 101 (1 ks)
- čidlo teploty soláru QAZ 36.481 / 101 (1 ks)
- nemrznoucí směs KOLEKTON 40 l (4 nádoby 10 l)  
(Celkový objem nemrznoucí směsi závisí na délce a průměru potrubí)

**POZOR! Sestava neobsahuje tyto komponenty:**

- trojcestné ventily topných okruhů (pozice 6) strana 62
- termostatický směšovací ventil TUV (pozice 9) strana 95
- čerpadla topných okruhů (TO1 – TO2) (pozice 5)
- rozšiřující moduly AVS 75 pro topné okruhy (TO1 – TO2) (pozice 3) strana 57
- prostorový přístroj QAA 75 pro topný okruh (TO2) (pozice 2) strana 56 – 57
- souprava pro drátové nebo bezdrátové připojení QAA75 strana 56



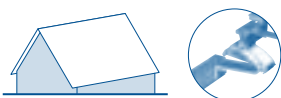

## Solární sestava NUVOLA PLATINUM 33 S s deskovým kolektorem SB+ nebo vakuovým kolektorem SVB26

položka	objednací kód	cena bez DPH	cena s DPH
– kotel Nuvola Platinum 33 – 5 × kolektor SB 25+V – akumulční zásobník 1000 l – přípojovací sada – sada uchycení kolektoru – čerpadlová skupina NEUTRO – expanzní nádoba 50 litrů	NUVOLA PLATINUM 33 S/SB25+V	LS615127/VS	264.900,- 317.880,-
– kotel Nuvola Platinum 33 – 5 × kolektor SB 25+H – akumulční zásobník 1000 l – přípojovací sada – sada uchycení kolektoru – čerpadlová skupina NEUTRO – expanzní nádoba 50 litrů	NUVOLA PLATINUM 33 S/SB25+H	LS615127/HS	267.900,- 321.480,-
– kotel Nuvola Platinum 33 – 5 × kolektor SB 20+V – akumulční zásobník 1000 l – přípojovací sada – sada uchycení kolektoru – čerpadlová skupina NEUTRO – expanzní nádoba 50 litrů	NUVOLA PLATINUM 33 S/SB20+V	LS615327/VS	249.000,- 298.800,-
– kotel Nuvola Platinum 33 – 5 × kolektor SB 20+H – akumulční zásobník 1000 l – přípojovací sada – sada uchycení kolektoru – čerpadlová skupina NEUTRO – expanzní nádoba 50 litrů	NUVOLA PLATINUM 33 S/SB20+H	LS615327/HS	253.900,- 304.680,-
– kotel Nuvola Platinum 33 – 5 × kolektor SVB 26 – akumulční zásobník 1000 l – přípojovací sada – sada uchycení kolektoru – čerpadlová skupina NEUTRO – expanzní nádoba 50 litrů	NUVOLA PLATINUM 33 S/SVB 26	LS615227/S	299.900,- 359.880,-



## Solární sestava NUVOLA PLATINUM 33 R s deskovým kolektorem SB+ nebo vakuovým kolektorem SVB26

položka	objednací kód	cena bez DPH	cena s DPH
– kotel Nuvola Platinum 33 – 5 × kolektor SB 25+V – akumulční zásobník 1000 l – přípojovací sada – sada uchycení kolektoru – čerpadlová skupina NEUTRO – expanzní nádoba 50 litrů	NUVOLA PLATINUM 33 R/SB25+V	LS615127/VR	278.900,- 334.680,-
– kotel Nuvola Platinum 33 – 5 × kolektor SB 25+H – akumulční zásobník 1000 l – přípojovací sada – sada uchycení kolektoru – čerpadlová skupina NEUTRO – expanzní nádoba 50 litrů	NUVOLA PLATINUM 33 R/SB25+H	LS615127/HR	279.900,- 335.880,-
– kotel Nuvola Platinum 33 – 5 × kolektor SB 20+V – akumulční zásobník 1000 l – přípojovací sada – sada uchycení kolektoru – čerpadlová skupina NEUTRO – expanzní nádoba 50 litrů	NUVOLA PLATINUM 33 R/SB20+V	LS615327/VR	265.900,- 319.080,-
– kotel Nuvola Platinum 33 – 5 × kolektor SB 20+H – akumulční zásobník 1000 l – přípojovací sada – sada uchycení kolektoru – čerpadlová skupina NEUTRO – expanzní nádoba 50 litrů	NUVOLA PLATINUM 33 R/SB20+H	LS615327/HR	266.900,- 320.280,-
– kotel Nuvola Platinum 33 – 5 × kolektor SVB 26 – akumulční zásobník 1000 l – přípojovací sada – sada uchycení kolektoru – čerpadlová skupina NEUTRO – expanzní nádoba 50 litrů	NUVOLA PLATINUM 33 R/SVB 26	LS615227/R	339.900,- 407.880,-

Výsvětlivky k názvu sady:

NUVOLA PLATINUM 33: kotel o výkonu 33 kW  
 300DC: označení pro dvojspirálový bojler 300 litrů  
 S: označení S (sada šikmá střecha)  
 R: označení R (sada uchycení rovná střecha)

Solární kolektory:

– označení SB 25+V (kolektor pro vertikální instalaci)  
 – označení SB 25+H (kolektor pro horizontální instalaci)  
 – označení SB 20+V (kolektor pro vertikální instalaci)  
 – označení SB 20+H (kolektor pro horizontální instalaci)  
 – označení SVB 26 (vakuový trubkový kolektor pro vertikální instalaci)

## Solární sestava BAXI 300DC s deskovým kolektorem SB+ nebo vakuovým kolektorem SVB26

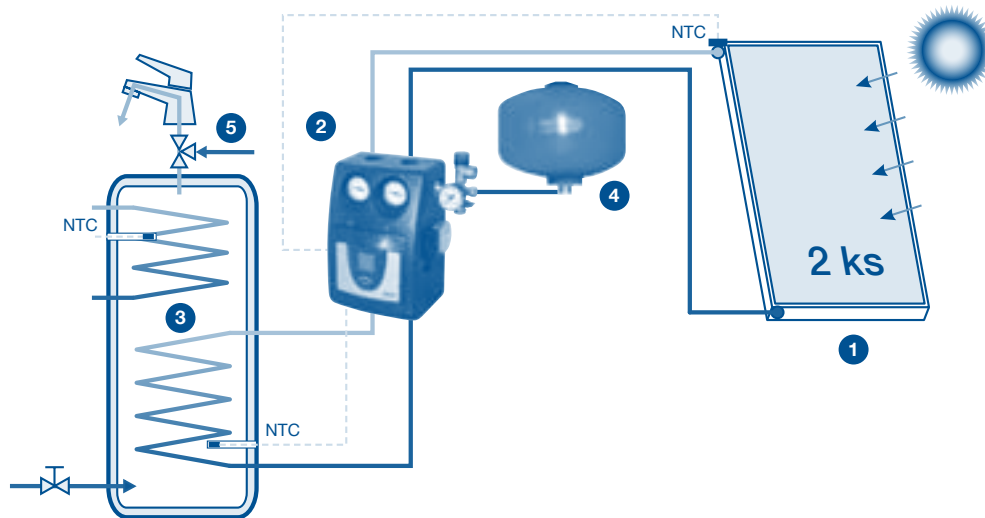

### LEGENDA:

1. Solární kolektory SB20+V, SB20+H, SB25+V, SB25+H nebo SVB26 (2 ks v sestavě)
2. Čerpadlová skupina ECO / COMFORT (dle sestavy) včetně všech potřebných čidel pro řízení solárního systému
3. Bojler 300L DC (dvojspirálový zásobník)
4. Expanzní nádoba pro solární systém 18 litrů
5. Termostatický směšovací ventil TUV (není součástí sestavy)

### Solární sestava BAXI 300 DC/SB+ nebo SVB 26 obsahuje tyto komponenty:



- solární kolektor dle výběru sady (SB20+V, SB20+H, SB25+V, SB25+H, SVB26) (2 ks)
- sada uchycení pro dva kolektory dle typu střechy a kolektoru (1 ks)
- bojler TUV (UB 300 DC) (1 ks)
- čerpadlová skupina ECO/COMFORT včetně všech potřebných čidel (1 ks)
- hydraulické přípojovací sady kolektoru pro SB25+V, SB25+H, SB20+V, SB20+H (1 ks)
- solární expanzomat 18 l (1 ks)
- nemrznoucí směs KOLEKTON 20 l (2 nádoby 10 l) (celkový objem nemrznoucí směsi závisí na délce a průměru potrubí)

POZOR! Sestava neobsahuje tyto komponenty:

- termostatický směšovací ventil TUV (pozice 5) strana 95



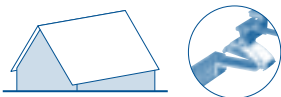

## Solární sestava BAXI 300DC S s deskovým kolektorem SB+ nebo vakuovým kolektorem SVB26

položka	objednací kód	cena bez DPH	cena s DPH
– 2 × kolektor SB25+V – bojler 300DC – čerpadlová skupina ECO	300DCS/SB25+V	LS615129/VS	75.900,- 91.080,-
– 2 × kolektor SB25+H – bojler 300DC – čerpadlová skupina ECO	300DCS/SB25+H	LS615129/HS	79.900,- 95.880,-
– 2 × kolektor SB20+V – bojler 300DC – čerpadlová skupina ECO	300DCS/SB20+V	LS615329/VS	64.900,- 77.880,-
– 2 × kolektor SB20+H – bojler 300DC – čerpadlová skupina ECO	300DCS/SB20+H	LS615329/HS	73.900,- 88.680,-
– 2 × kolektor SVB 26 – bojler 300DC – čerpadlová skupina COMFORT	300DCS/SVB 26	LS615221	106.900,- 128.280,-

**AKČNÍ CENA!**

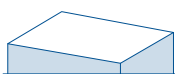

## Solární sestava BAXI 300DC R s deskovým kolektorem SB+ nebo vakuovým kolektorem SVB26

položka	objednací kód	cena bez DPH	cena s DPH
– 2 × kolektor SB25+V – bojler 300DC – čerpadlová skupina ECO	300DCR/SB25+V	LS615129/VR	85.900,- 103.080,-
– 2 × kolektor SB25+H – bojler 300DC – čerpadlová skupina ECO	300DCR/SB25+H	LS615129/HR	87.900,- 105.480,-
– 2 × kolektor SB20+V – bojler 300DC – čerpadlová skupina ECO	300DCR/SB20+V	LS615329/VR	79.900,- 95.880,-
– 2 × kolektor SB20+H – bojler 300DC – čerpadlová skupina ECO	300DCR/SB20+H	LS615329/HR	81.900,- 98.280,-
– 2 × kolektor SVB 26 – bojler 300DC – čerpadlová skupina COMFORT	300DCR/SVB 26	LS615221/F	115.900,- 139.080,-

Vysvětlivky k názvu sady:

300DC: označení pro dvojspirálový bojler 300 litrů

S: označení S (sada šikmá střecha)

R: označení R (sada uchycení rovná střecha)

Solární kolektory:

– označení SB 25+V (kolektor pro vertikální instalaci)

– označení SB 25+H (kolektor pro horizontální instalaci)

– označení SB 20+V (kolektor pro vertikální instalaci)

– označení SB 20+H (kolektor pro horizontální instalaci)

– označení SVB 26 (vakuový trubkový kolektor pro vertikální instalaci)

## Solární sestava BAXI 300SC s deskovým kolektorem SB+ nebo vakuovým kolektorem SVB26

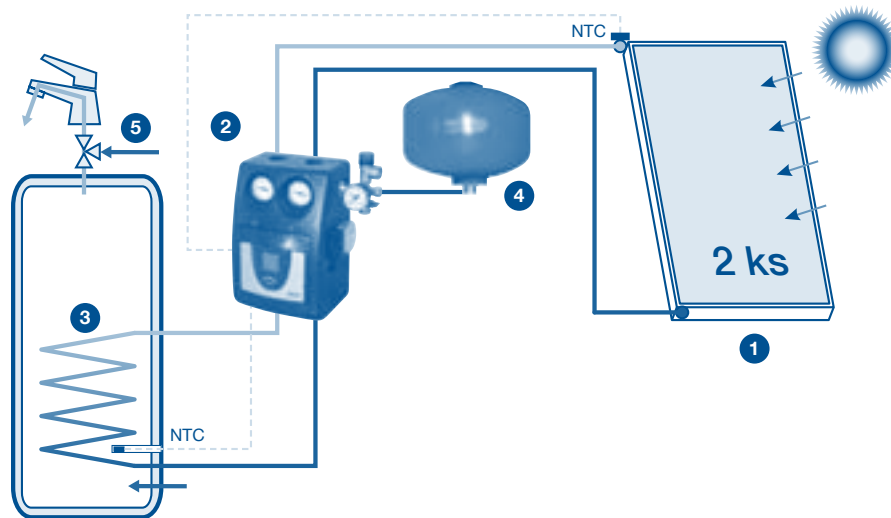

### LEGENDA:

1. Solární kolektory SB20+V, SB20+H, SB25+V, SB25+H nebo SVB26 (2 ks v sestavě)
2. Čerpadlová skupina ECO / COMFORT (dle sestavy) včetně všech potřebných čidel pro řízení solárního systému
3. Bojler 300L SC (jednospirálový zásobník 300 litrů)
4. Expanzní nádoba pro solární systém 18 litrů
5. Termostatický směšovací ventil TUV (není součástí sestavy)

### Solární sestava BAXI 300 SC / SB+ nebo SVB 26 obsahuje tyto komponenty:



- solární kolektor dle výběru sady (SB20+V, SB20+H, SB25+V, SB25+H, SVB26) (2 ks)
- sada uchycení pro dva kolektory dle typu střechy a kolektoru (1 ks)
- bojler TUV (UB 300 SC) (1 ks)
- čerpadlová skupina ECO / COMFORT včetně všech potřebných čidel (1 ks)
- hydraulické přípojovací sady kolektoru pro SB25+V, SB25+H, SB20+V, SB20+H (1 ks)
- solární expanzomat 18L (1 ks)
- nemrznoucí směs KOLEKTON 20 l (2 nádoby 10 l)  
(celkový objem nemrznoucí směsi závisí na délce a průměru potrubí)

#### POZOR! Sestava neobsahuje tyto komponenty:

- termostatický směšovací ventil TUV (pozice 5) strana 95

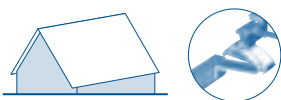

## Solární sestava BAXI 300SC S s deskovým kolektorem SB+ nebo vakuovým kolektorem SVB26

položka	objednací kód	cena bez DPH	cena s DPH
– 2 × kolektor SB25+V – bojler 300SC – čerpadlová skupina ECO – expanzní solární nádoba 18 l – hydraulická propojovací sada – sada uchycení kolektoru	300SCS/SB25+V	LS615130/VS	79.900,- 95.880,-
– 2 × kolektor SB25+H – bojler 300SC – čerpadlová skupina ECO – expanzní solární nádoba 18 l – hydraulická propojovací sada – sada uchycení kolektoru	300SCS/SB25+H	LS615130/HS	83.900,- 100.680,-
– 2 × kolektor SB20+V – bojler 300SC – čerpadlová skupina ECO – expanzní solární nádoba 18 l – hydraulická propojovací sada – sada uchycení kolektoru	300SCS/SB20+V	LS615330/VS	69.490,- 83.388,-
– 2 × kolektor SB20+H – bojler 300SC – čerpadlová skupina ECO – expanzní solární nádoba 18 l – hydraulická propojovací sada – sada uchycení kolektoru	300SCS/SB20+H	LS615330/HS	73.900,- 88.680,-
– 2 × kolektor SVB 26 – bojler 300SC – čerpadlová skupina COMFORT – expanzní solární nádoba 18 l – hydraulická propojovací sada – sada uchycení kolektoru	300SCS/SVB 26	LS615213	105.900,- 127.080,-



## Solární sestava BAXI 300SC R s deskovým kolektorem SB+ nebo vakuovým kolektorem SVB26

položka	objednací kód	cena bez DPH	cena s DPH
– 2 × kolektor SB25+V – bojler 300SC – čerpadlová skupina ECO – expanzní solární nádoba 18 l – hydraulická propojovací sada – sada uchycení kolektoru	300SCR/SB25+V	LS615130/VR	85 900,- 103 080,-
– 2 × kolektor SB25+H – bojler 300SC – čerpadlová skupina ECO – expanzní solární nádoba 18 l – hydraulická propojovací sada – sada uchycení kolektoru	300SCR/SB25+H	LS615130/HR	87 900,- 105 480,-
– 2 × kolektor SB20+V – bojler 300SC – čerpadlová skupina ECO – expanzní solární nádoba 18 l – hydraulická propojovací sada – sada uchycení kolektoru	300SCR/SB20+V	LS615330/VR	77 900,- 93 480,-
– 2 × kolektor SB20+H – bojler 300SC – čerpadlová skupina ECO – expanzní solární nádoba 18 l – hydraulická propojovací sada – sada uchycení kolektoru	300SCR/SB20+H	LS615330/HR	79 900,- 95 880,-
– 2 × kolektor SVB 26 – bojler 300SC – čerpadlová skupina COMFORT – expanzní solární nádoba 18 l – hydraulická propojovací sada – sada uchycení kolektoru	300SCR/SVB 26	LS615213/F	114.900,- 137.880,-

Vysvětlivky k názvu sady:

300SC: označení pro jednospirálový bojler 300 litrů

S: označení S (sada šikmá střecha)

R: označení R (sada uchycení rovná střecha)

Solární kolektory:

– označení SB 25+V (kolektor pro vertikální instalaci)

– označení SB 25+H (kolektor pro horizontální instalaci)

– označení SB 20+V (kolektor pro vertikální instalaci)

– označení SB 20+H (kolektor pro horizontální instalaci)

– označení SVB 26 (vakuový trubkový kolektor pro vertikální instalaci)

# Montážní sada na šikmé střechy pro upevnění kolektorů SB 25+V a SB 20+V s nastavitelným polohovacím držákem

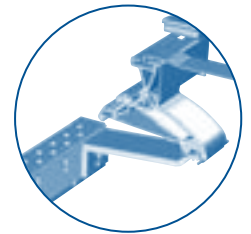
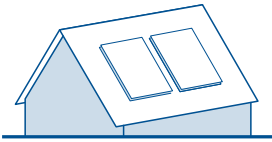

SB 25 + V – sada uchycení pro vertikální kolektor

SB 20 + V – sada uchycení pro vertikální kolektor

vyobrazení	položka	objednací kód	cena bez DPH	cena s DPH
	Základní upevňovací sada pro 1 kolektor – sada obsahuje držáky pro šikmou střechu	720241301	3 990,-	4 788,-
	Základní upevňovací sada pro 2 kolektory – sada obsahuje držáky pro šikmou střechu	720241601	6.390,-	7.668,-
	Upevňovací sada pro další kolektory v sérii – sada obsahuje držáky pro šikmou střechu	720241901	3.690,-	4.428,-
	Upevňovací sada pro 3 kolektory – sada pro 2 kolektory včetně držáků na šikmou střechu (720241601) – sada pro další kolektor v sérii včetně držáků na šikmou střechu (720241901)	LSC615003	9.290,-	11.148,-
	Upevňovací sada pro 4 kolektory – sada pro 2 kolektory včetně držáků na šikmou střechu (720241601) – 2 x sada pro další kolektor v sérii včetně držáků na šikmou střechu (720241901)	LSC615004	11.790,-	14.148,-
	Upevňovací sada pro 5 kolektorů – sada pro 2 kolektory včetně držáků na šikmou střechu (720241601) – 3 x sada pro další kolektor v sérii včetně držáků na šikmou střechu (720241901)	LSC615005	14.490,-	17.388,-
	Upevňovací sada pro 6 kolektorů – sada pro 2 kolektory včetně držáků na šikmou střechu (720241601) – 4 x sada pro další kolektor v sérii včetně držáků na šikmou střechu (720241901)	LSC615006	17.290,-	20.748,-

Podle počtu kolektorů v sadě je třeba doobjednat hydraulické propojení (viz tabulka strana 94):

Připojovací sada pro 1 kolektor	720254101	1.490,-	1.788,-
Připojovací sada pro 2 kolektory	720253501	2.990,-	3.588,-
Spojovací vsuvky (pro více než 2 kolektory v sérii)	720239901	1.590,-	1.908,-

## Montážní sada na šikmé střechy pro upevnění kolektorů SB 25+V a SB 20+V se závrtným držákem (například: kanadský šindel, plechová střecha, břidlicová střecha)

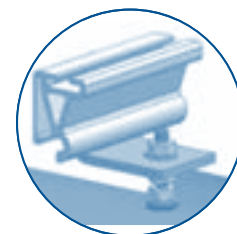
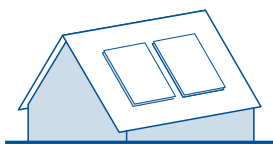

SB 25 + V – sada uchycení pro vertikální kolektor

SB 20 + V – sada uchycení pro vertikální kolektor

vyobrazení	položka	objednací kód	cena bez DPH	cena s DPH
	Základní upevňovací sada pro 1 kolektor – sada obsahuje závrtné držáky pro šikmou střechu	720242201	1.990,-	2.388,-
	Základní upevňovací sada pro 2 kolektory – sada obsahuje závrtné držáky pro šikmou střechu	720242501	3.990,-	4.788,-
	Upevňovací sada pro další kolektory v sérii – sada obsahuje závrtné držáky pro šikmou střechu	720242801	3.390,-	4.068,-
	Upevňovací sada pro 3 kolektory – sada pro 2 kolektory včetně držáků na šikmou střechu (720242501) – sada pro další kolektor v sérii včetně držáků na šikmou střechu (720242801)	LSC615013	5.890,-	7.068,-
	Upevňovací sada pro 4 kolektory – sada pro 2 kolektory včetně držáků na šikmou střechu (720242501) – 2 x sada pro další kolektor v sérii včetně držáků na šikmou střechu (720242801)	LSC615014	7.890,-	9.468,-
	Upevňovací sada pro 5 kolektorů – sada pro 2 kolektory včetně držáků na šikmou střechu (720242501) – 3 x sada pro další kolektor v sérii včetně držáků na šikmou střechu (720242801)	LSC615015	9.900,-	11.880,-
	Upevňovací sada pro 6 kolektorů – sada pro 2 kolektory včetně držáků na šikmou střechu (720242501) – 4 x sada pro další kolektor v sérii včetně držáků na šikmou střechu (720242801)	LSC615016	11.790,-	14.148,-
Podle počtu kolektorů v sadě je třeba doobjednat hydraulické propojení (viz tabulka strana 94):				
	Připojovací sada pro 1 kolektor	720254101	1.490,-	1.788,-
	Připojovací sada pro 2 kolektory	720253501	2.990,-	3.588,-
	Spojovací vsuvky (pro více než 2 kolektory v sérii)	720239901	1.590,-	1.908,-

# Montážní sada na šikmé střechy pro upevnění kolektorů SB 25+H s nastavitelným polohovacím držákem

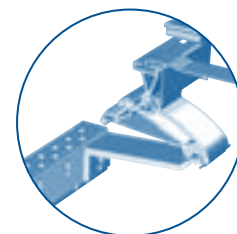
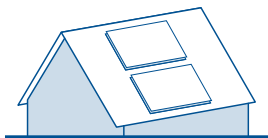

## SB 25 + H – sada uchycení pro horizontální kolektor

vyobrazení	položka	objednací kód	cena bez DPH	cena s DPH
	Základní upevňovací sada pro 1 kolektor – sada obsahuje držáky pro šikmou střechu	720241501	4.900,-	5.880,-
	Základní upevňovací sada pro 2 kolektory – sada obsahuje držáky pro šikmou střechu	720241801	8.990,-	10.788,-
	Upevňovací sada pro další kolektory v sérii – sada obsahuje držáky pro šikmou střechu	720242101	5 990,-	7 188,-
	Upevňovací sada pro 3 kolektory – sada pro 2 kolektory včetně držáků na šikmou střechu (720241801) – sada pro další kolektor v sérii včetně držáků na šikmou střechu (720242101)	LSC615023	13.590,-	16.308,-
	Upevňovací sada pro 4 kolektory – sada pro 2 kolektory včetně držáků na šikmou střechu (720241801) – 2 x sada pro další kolektor v sérii včetně držáků na šikmou střechu (720242101)	LSC615024	18.290,-	21.948,-
	Upevňovací sada pro 5 kolektorů – sada pro 2 kolektory včetně držáků na šikmou střechu (720241801) – 3 x sada pro další kolektor v sérii včetně držáků na šikmou střechu (720242101)	LSC615025	22.790,-	27.348,-
	Upevňovací sada pro 6 kolektorů – sada pro 2 kolektory včetně držáků na šikmou střechu (720241801) – 4 x sada pro další kolektor v sérii včetně držáků na šikmou střechu (720242101)	LSC615026	27.490,-	32.988,-



Podle počtu kolektorů v sadě je třeba doobjednat hydraulické propojení (viz tabulka strana 94):

Připojovací sada pro 1 kolektor	720254101	1.490,-	1.788,-
Připojovací sada pro 2 kolektory	720253501	2.990,-	3.588,-
Spojovací vsuvky (pro více než 2 kolektory v sérii)	720239901	1.590,-	1.908,-

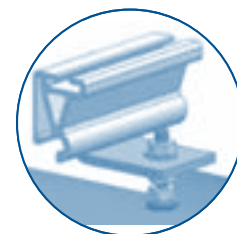
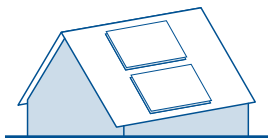
## Montážní sada na šikmé střechy pro upevnění kolektorů SB 25+H se závrtným držákem (například: kanadský šindel, plechová střecha, břidlicová střecha)

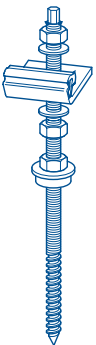

### SB 25 + H – sada uchytení pro horizontální kolektor

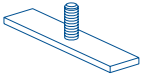
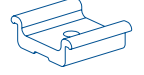
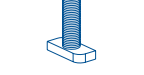
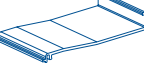
vyobrazení	položka	objednací kód	cena bez DPH	cena s DPH
	Základní upevňovací sada pro 1 kolektor – sada obsahuje závrtné držáky pro šikmou střechu	720242401	3.490,-	4.188,-
	Základní upevňovací sada pro 2 kolektory – sada obsahuje závrtné držáky pro šikmou střechu	720242701	6.390,-	7.668,-
	Upevňovací sada pro další kolektory v sérii – sada obsahuje závrtné držáky pro šikmou střechu	720243001	4.390,-	5.268,-
	Upevňovací sada pro 3 kolektory – sada pro 2 kolektory včetně držáků na šikmou střechu (720242701) – sada pro další kolektor v sérii včetně držáků na šikmou střechu (720243001)	LSC615033	9.790,-	11.748,-
	Upevňovací sada pro 4 kolektory – sada pro 2 kolektory včetně držáků na šikmou střechu (720242701) – 2 x sada pro další kolektor v sérii včetně držáků na šikmou střechu (720243001)	LSC615034	12.900,-	15.480,-
	Upevňovací sada pro 5 kolektorů – sada pro 2 kolektory včetně držáků na šikmou střechu (720242701) – 3 x sada pro další kolektor v sérii včetně držáků na šikmou střechu (720243001)	LSC615035	15.990,-	19.188,-
	Upevňovací sada pro 6 kolektorů – sada pro 2 kolektory včetně držáků na šikmou střechu (720242701) – 4 x sada pro další kolektor v sérii včetně držáků na šikmou střechu (720243001)	LSC615036	19.490,-	23.388,-

Podle počtu kolektorů v sadě je třeba doobjednat hydraulické propojení (viz tabulka strana 94):

Připojovací sada pro 1 kolektor	720254101	1.490,-	1.788,-
Připojovací sada pro 2 kolektory	720253501	2.990,-	3.588,-
Spojovací vsuvky (pro více než 2 kolektory v sérii)	720239901	1.590,-	1.908,-



# Montážní sada na šikmé střechy pro upevnění kolektorů SB 20+H s nastavitelným polohovacím držákem

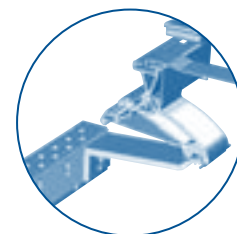
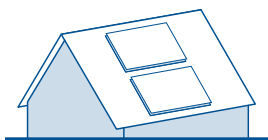

## SB 20 + H – sada uchycení pro horizontální kolektor

vyobrazení	položka	objednací kód	cena bez DPH	cena s DPH
	Základní upevňovací sada pro 1 kolektor – sada obsahuje držáky pro šikmou střechu	720241401	4.490,-	5.388,-
	Základní upevňovací sada pro 2 kolektory – sada obsahuje držáky pro šikmou střechu	720241701	8.490,-	10.188,-
	Upevňovací sada pro další kolektory v sérii – sada obsahuje držáky pro šikmou střechu	720242001	5.490,-	6.588,-
	Upevňovací sada pro 3 kolektory – sada pro 2 kolektory včetně držáků na šikmou střechu (720241701) – sada pro další kolektor v sérii včetně držáků na šikmou střechu (720242001)	LSC615043	12.690,-	15.228,-
	Upevňovací sada pro 4 kolektory – sada pro 2 kolektory včetně držáků na šikmou střechu (720241701) – 2 x sada pro další kolektor v sérii včetně držáků na šikmou střechu (720242001)	LSC615044	16.990,-	20.388,-
	Upevňovací sada pro 5 kolektorů – sada pro 2 kolektory včetně držáků na šikmou střechu (720241701) – 3 x sada pro další kolektor v sérii včetně držáků na šikmou střechu (720242001)	LSC615045	21.190,-	25.428,-
	Upevňovací sada pro 6 kolektorů – sada pro 2 kolektory včetně držáků na šikmou střechu (720241701) – 4 x sada pro další kolektor v sérii včetně držáků na šikmou střechu (720242001)	LSC615046	25.490,-	30.588,-







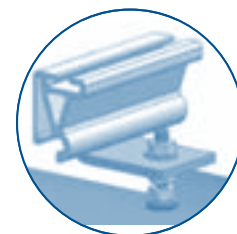
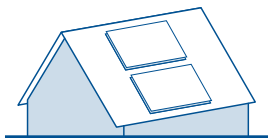

Podle počtu kolektorů v sadě je třeba doobjednat hydraulické propojení (viz tabulka strana 94):

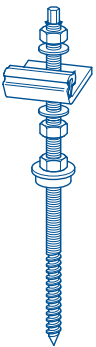
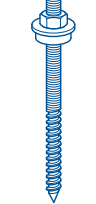
Připojovací sada pro 1 kolektor	720254101	1.490,-	1.788,-
Připojovací sada pro 2 kolektory	720253501	2.990,-	3.588,-
Spojovací vsuvky (pro více než 2 kolektory v sérii)	720239901	1.590,-	1.908,-

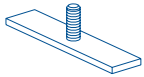
## Montážní sada na šikmé střechy pro upevnění kolektorů SB 20+H se závrtným držákem (například: kanadský šindel, plechová střecha, břidlicová střecha)

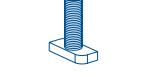
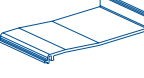

### SB 20 + H – sada uchycení pro horizontální kolektor

vyobrazení	položka	objednávací kód	cena bez DPH	cena s DPH
	Základní upevňovací sada pro 1 kolektor – sada obsahuje závrtné držáky pro šikmou střechu	720242301	2.990,-	3.588,-
	Základní upevňovací sada pro 2 kolektory – sada obsahuje závrtné držáky pro šikmou střechu	720242601	5.790,-	6.948,-
	Upevňovací sada pro další kolektory v sérii – sada obsahuje závrtné držáky pro šikmou střechu	720242901	3.990,-	4.788,-
	Upevňovací sada pro 3 kolektory – sada pro 2 kolektory včetně držáků na šikmou střechu (720242601) – sada pro další kolektor v sérii včetně držáků na šikmou střechu (720242901)	LSC615053	8.690,-	10.428,-
	Upevňovací sada pro 4 kolektory – sada pro 2 kolektory včetně držáků na šikmou střechu (720242601) – 2 x sada pro další kolektor v sérii včetně držáků na šikmou střechu (720242901)	LSC615054	11.590,-	13.908,-
	Upevňovací sada pro 5 kolektorů – sada pro 2 kolektory včetně držáků na šikmou střechu (720242601) – 3 x sada pro další kolektor v sérii včetně držáků na šikmou střechu (720242901)	LSC615055	14.590,-	17.508,-
	Upevňovací sada pro 6 kolektorů – sada pro 2 kolektory včetně držáků na šikmou střechu (720242601) – 4 x sada pro další kolektor v sérii včetně držáků na šikmou střechu (720242901)	LSC615056	17.490,-	20.988,-
Podle počtu kolektorů v sadě je třeba doobjednat hydraulické propojení (viz tabulka strana 94):				
	Připojovací sada pro 1 kolektor	720254101	1.490,-	1.788,-
	Připojovací sada pro 2 kolektory	720253501	2.990,-	3.588,-
	Spojovací vsuvky (pro více než 2 kolektory v sérii)	720239901	1.590,-	1.908,-

# Montážní sada na rovné střechy pro upevnění kolektorů SB25+V (možnost nastavení úhlu sklonu 20 – 55 stupňů)

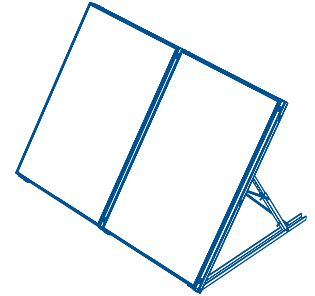
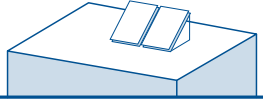

## SB 25 + V – sada uchycení na rovnou střechu pro vertikální kolektor

vyobrazení	položka	objednací kód	cena bez DPH	cena s DPH
	Základní upevňovací sada pro 1 kolektor – sada obsahuje konstrukci uchycení na rovnou střechu	750085801	4.900,-	5.880,-
	Základní upevňovací sada pro 2 kolektory – sada obsahuje konstrukci uchycení na rovnou střechu	750086201	7.900,-	9.480,-
	Upevňovací sada pro další kolektory v sérii – sada obsahuje konstrukci uchycení na rovnou střechu	750023001	3.990,-	4.788,-
	Upevňovací sada pro 3 kolektory – sada pro 2 kolektory včetně konstrukce uchycení na rovnou střechu (750086201) – sada pro další kolektor v sérii včetně konstrukce uchycení na rovnou střechu (750023001)	LSC615063	10.900,-	13.080,-
	Upevňovací sada pro 4 kolektory – sada pro 2 kolektory včetně konstrukce uchycení na rovnou střechu (750086201) – 2 x sada pro další kolektor v sérii včetně konstrukce uchycení na rovnou střechu (750023001)	LSC615064	13.900,-	16.680,-
	Upevňovací sada pro 5 kolektorů – sada pro 2 kolektory včetně konstrukce uchycení na rovnou střechu (750086201) – 3 x sada pro další kolektor v sérii včetně konstrukce uchycení na rovnou střechu (750023001)	LSC615065	16.900,-	20.280,-
	Upevňovací sada pro 6 kolektorů – sada pro 2 kolektory včetně konstrukce uchycení na rovnou střechu (750086201) – 4 x sada pro další kolektor v sérii včetně konstrukce uchycení na rovnou střechu (750023001)	LSC615066	20.390,-	24.468,-

Podle počtu kolektorů v sadě je třeba doobjednat hydraulické propojení (viz tabulka strana 94):

Připojovací sada pro 1 kolektor	720254101	1.490,-	1.788,-
Připojovací sada pro 2 kolektory	720253501	2.990,-	3.588,-
Spojovací vsuvky (pro více než 2 kolektory v sérii)	720239901	1.590,-	1.908,-

# Montážní sada na rovné střechy pro upevnění kolektorů SB25+H (možnost nastavení úhlu sklonu 20 – 55 stupňů)

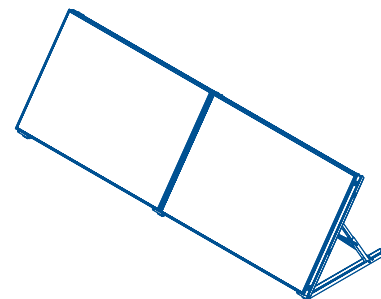
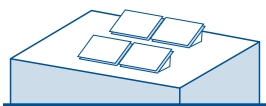

SB 25 + H – sada uchytení na rovnou střechu pro horizontální kolektor

vyobrazení	položka	objednací kód	cena bez DPH	cena s DPH
	Základní upevňovací sada pro 1 kolektor – sada obsahuje konstrukci uchytení na rovnou střechu	750086001	4.190,-	5.028,-
	Základní upevňovací sada pro 2 kolektory – sada obsahuje konstrukci uchytení na rovnou střechu	750086501	6.890,-	8.268,-
Pozor! Sada neobsahuje zatěžovací dílce				
	Upevňovací sada pro další kolektory v sérii – sada obsahuje konstrukci uchytení na rovnou střechu	750023301	4.290,-	5.148,-
	Upevňovací sada pro 3 kolektory – sada pro 2 kolektory včetně konstrukce uchytení na rovnou střechu (750086501) – sada pro další kolektor v sérii včetně konstrukce uchytení na rovnou střechu (750023301)	LSC615073	9.900,-	11.880,-
	Upevňovací sada pro 4 kolektory – sada pro 2 kolektory včetně konstrukce uchytení na rovnou střechu (750086501) – 2 x sada pro další kolektor v sérii včetně konstrukce uchytení na rovnou střechu (750023301)	LSC615074	12.690,-	15.228,-
	Upevňovací sada pro 5 kolektorů – sada pro 2 kolektory včetně konstrukce uchytení na rovnou střechu (750086501) – 3 x sada pro další kolektor v sérii včetně konstrukce uchytení na rovnou střechu (750023301)	LSC615075	15.790,-	18.948,-
	Upevňovací sada pro 6 kolektorů – sada pro 2 kolektory včetně konstrukce uchytení na rovnou střechu (750086501) – 4 x sada pro další kolektor v sérii včetně konstrukce uchytení na rovnou střechu (750023301)	LSC615076	18.900,-	22.680,-

Podle počtu kolektorů v sadě je třeba doobjednat hydraulické propojení (viz tabulka strana 94):

Připojovací sada pro 1 kolektor	720254101	1.490,-	1.788,-
Připojovací sada pro 2 kolektory	720253501	2.990,-	3.588,-
Spojovací vsuvky (pro více než 2 kolektory v sérii)	720239901	1.590,-	1.908,-

## Montážní sada na rovné střechy pro upevnění kolektorů SB20+V (možnost nastavení úhlu sklonu 20 – 55 stupňů)

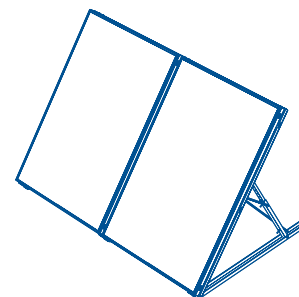
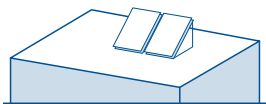

SB 20 + V – sada uchycení na rovnou střechu pro vertikální kolektor

vyobrazení	položka	objednací kód	cena bez DPH	cena s DPH
	Základní upevňovací sada pro 1 kolektor – sada obsahuje konstrukci uchycení na rovnou střechu	750085501	4.790,-	7.290,-
	Základní upevňovací sada pro 2 kolektory – sada obsahuje konstrukci uchycení na rovnou střechu	750086101	7.290,-	8.748,-
	Upevňovací sada pro další kolektory v sérii – sada obsahuje konstrukci uchycení na rovnou střechu	750022801	3.690,-	4.428,-
	Upevňovací sada pro 3 kolektory – sada pro 2 kolektory včetně konstrukce uchycení na rovnou střechu (750086101) – sada pro další kolektor v sérii včetně konstrukce uchycení na rovnou střechu (750022801)	LSC615083	9.900,-	11.880,-
	Upevňovací sada pro 4 kolektory – sada pro 2 kolektory včetně konstrukce uchycení na rovnou střechu (750086101) – 2 x sada pro další kolektor v sérii včetně konstrukce uchycení na rovnou střechu (750022801)	LSC615084	12.900,-	15.480,-
	Upevňovací sada pro 5 kolektorů – sada pro 2 kolektory včetně konstrukce uchycení na rovnou střechu (750086101) – 3 x sada pro další kolektor v sérii včetně konstrukce uchycení na rovnou střechu (750022801)	LSC615085	15.690,-	18.828,-
	Upevňovací sada pro 6 kolektorů – sada pro 2 kolektory včetně konstrukce uchycení na rovnou střechu (750086101) – 4 x sada pro další kolektor v sérii včetně konstrukce uchycení na rovnou střechu (750022801)	LSC615086	18.490,-	22.188,-

Podle počtu kolektorů v sadě je třeba doobjednat hydraulické propojení (viz tabulka strana 94):

Připojovací sada pro 1 kolektor	720254101	1.490,-	1.788,-
Připojovací sada pro 2 kolektory	720253501	2.990,-	3.588,-
Spojovací vsuvky (pro více než 2 kolektory v sérii)	720239901	1.590,-	1.908,-

# Montážní sada na rovné střechy pro upevnění kolektorů SB20+H (možnost nastavení úhlu sklonu 20 – 55 stupňů)

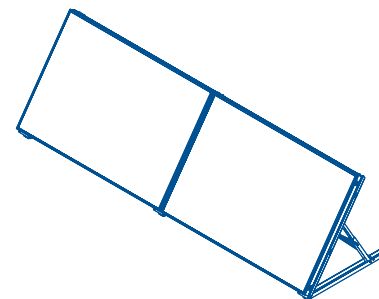
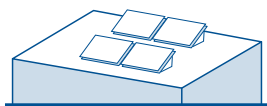

SB 20 + H – sada uchytení na rovnou střechu pro horizontální kolektor

vyobrazení	položka	objednací kód	cena bez DPH	cena s DPH
	Základní upevňovací sada pro 1 kolektor – sada obsahuje konstrukci uchytení na rovnou střechu	750085901	3.990,-	4.788,-
	Základní upevňovací sada pro 2 kolektory – sada obsahuje konstrukci uchytení na rovnou střechu	750086401	6.290,-	7.548,-
Pozor! Sada neobsahuje zatěžovací dílce				
	Upevňovací sada pro další kolektory v sérii – sada obsahuje konstrukci uchytení na rovnou střechu	750023201	3.690,-	4.428,-
	Upevňovací sada pro 3 kolektory – sada pro 2 kolektory včetně konstrukce uchytení na rovnou střechu (750086401) – sada pro další kolektor v sérii včetně konstrukce uchytení na rovnou střechu (750023201)	LSC615093	9.290,-	11.148,-
	Upevňovací sada pro 4 kolektory – sada pro 2 kolektory včetně konstrukce uchytení na rovnou střechu (750086401) – 2 x sada pro další kolektor v sérii včetně konstrukce uchytení na rovnou střechu (750023201)	LSC615094	11.900,-	14.280,-
	Upevňovací sada pro 5 kolektorů – sada pro 2 kolektory včetně konstrukce uchytení na rovnou střechu (750086401) – 3 x sada pro další kolektor v sérii včetně konstrukce uchytení na rovnou střechu (750023201)	LSC615095	14.590,-	17.508,-
	Upevňovací sada pro 6 kolektorů – sada pro 2 kolektory včetně konstrukce uchytení na rovnou střechu (750086401) – 4 x sada pro další kolektor v sérii včetně konstrukce uchytení na rovnou střechu (750023201)	LSC615096	17.290,-	20.748,-

Podle počtu kolektorů v sadě je třeba doobjednat hydraulické propojení (viz tabulka strana 94):

Připojovací sada pro 1 kolektor	720254101	1.490,-	1.788,-
Připojovací sada pro 2 kolektory	720253501	2.990,-	3.588,-
Spojovací vsuvky (pro více než 2 kolektory v sérii)	720239901	1.590,-	1.908,-

## Montážní sada na šikmé střechy pro upevnění kolektorů SVB 26

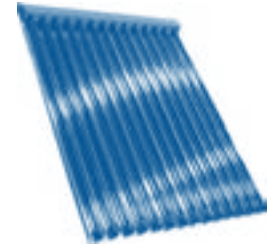
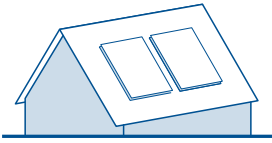

SVB 26 – sada uchytení na šikmou střechu pro vertikální vakuový kolektor

vyobrazení	položka	objednáací kód	cena bez DPH	cena s DPH
	Upevňovací sada pro 1 kolektor SVB 26 (na 4 háky) – nutno přiojednat dle typu střešní krytiny	9375	2.090,-	2.508,-
	Upevňovací sada pro 2 kolektory SVB 26 (na 6 háků) – nutno přiojednat dle typu střešní krytiny	9376	4.690,-	5.628,-
	Upevňovací sada pro 3 kolektory SVB 26 (na 8 háků) – nutno přiojednat dle typu střešní krytiny	9377	6.190,-	7.428,-
	Upevňovací sada pro 4 kolektory SVB 26 (na 12 háků) – nutno přiojednat dle typu střešní krytiny	9385	10.390,-	12.468,-
	Upevňovací sada pro 5 kolektorů SVB 26 (na 14 háků) – nutno přiojednat dle typu střešní krytiny	9386	11.900,-	14.280,-

## Háky pro různé typy střešních krytin na šikmou střechu pro kolektor SVB 26

	Hák pro břidlicovou střechu – hliník	6920	720,-	864,-
	Hák pro vlnité tašky, volitelná výška – hliník	7013	650,-	780,-
	Hák pro vlnité tašky – zároveň pozinkovaná ocel	7929	390,-	468,-
	Hák pro vlnité tašky – nerez	6857	750,-	900,-



## Montážní sada na rovné střechy pro upevnění kolektorů SVB 26 (pevně nastavený úhel sklonu 45 stupňů)

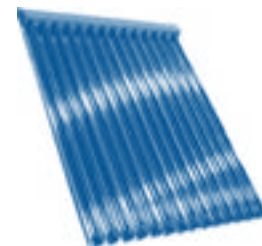
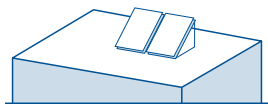







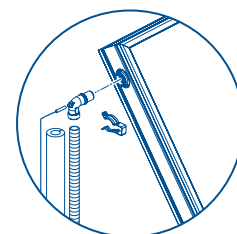

SVB 26 – sada uchycení na rovnou střechu pro vertikální vakuový kolektor

vyobrazení	položka	objednací kód	cena bez DPH	cena s DPH
	Upevňovací sada pro 1 kolektor SVB 26 (montážní sada neobsahuje zatěžovací dílce)	9372	10.900,-	13.080,-
<p>Pozor!!!! Sada neobsahuje zatěžovací dílce</p>	Upevňovací sada pro 2 kolektory SVB 26 (montážní sada neobsahuje zatěžovací dílce)	9373	16.900,-	20.280,-
	Upevňovací sada pro 3 kolektory SVB 26 (montážní sada neobsahuje zatěžovací dílce)	9374	22.900,-	27.480,-
	Upevňovací sada pro 4 kolektory SVB 26 (montážní sada neobsahuje zatěžovací dílce)	9383	34.900,-	41.880,-
	Upevňovací sada pro 5 kolektorů SVB 26 (montážní sada neobsahuje zatěžovací dílce)	9384	39.900,-	47.880,-

# Hydraulické součásti a příslušenství pro připojení kolektorů SB 25 + a SB 20 +



SB 25+V, SB 25+H, SB 20+V, SB 20+H – hydraulické příslušenství  
pro připojení vertikálního a horizontálního kolektoru

vyobrazení	položka	objednací kód	cena bez DPH	cena s DPH
	Připojovací sada pro 1 kolektor – násuvná zátka kolektoru (2 ks) – násuvné výstupní koleno s jímkou pro čidlo (1 ks) – násuvné vstupní koleno (1 ks) – zajišťovací spona kolektoru (4 ks)	720254101	1.490,-	1.788,-
	Připojovací sada pro 2 kolektory – násuvná zátka kolektoru (2 ks) – násuvné výstupní koleno s jímkou pro čidlo (1 ks) – násuvné vstupní koleno (1 ks) – zajišťovací spona kolektoru (4 ks) – spojovací dilatační násuvné vsuvky (2 ks)	720253501	2.990,-	3.588,-
	Spojovací násuvné vsuvky (pro více než 2 kolektory v sérii)	720239901	1.590,-	1.908,-
	Výstupní kříž s odvodušněním a vstupem pro čidlo kolektoru – určen pro montáž na výstup z kolektorového pole – připojení 3/4"	720252801	690,-	828,-
	Sada automatického odvodušnění pro výstupní kříž	720415901	1.190,-	1.428,-
	Záslepka s ručním odvodušněním – určena pro ukončení kolektoru v nejvyšším zaslepení	720252701	590,-	708,-
	Násuvná záslepka kolektoru – určena pro zaslepení kolektoru – připojení přes násuvný systém – nutno zajistit aretační sponou	720409701	490,-	588,-
	Výstupní koleno s jímkou pro čidlo – určeno pro montáž na výstup z kolektorového pole – připojení 3/4"	720409501	420,-	504,-
	Vstupní koleno – určeno pro montáž na vstup do kolektorového pole – připojení 3/4"	720409201	350,-	420,-
	Aretační spona – určena pro zajištění násuvného systému kolektorů – shodná pro všechny násuvné prvky – v balení 10 ks	720425101	190,-	228,-



# Hydraulické součásti a příslušenství pro připojení kolektorů SB 25 + a SB 20 + a SVB 26

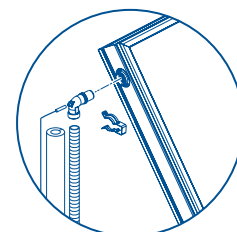

SVB 26, SB 25+V, SB 25+H, SB 20+V, SB 20+H

– hydraulické příslušenství pro připojení vertikálního a horizontálního kolektoru

vyobrazení	položka	objednací kód	cena bez DPH	cena s DPH
------------	---------	---------------	--------------	------------

## Čerpadlové skupiny s integrovanou elektronikou pro řízení solárních systémů



Čerpadlová skupina NEUTRO

- bez elektroniky
- s izolací

LSC 710000061

8.490,-

10.188,-



Čerpadlová skupina ECO

- s elektronikou řízení jednoho solárního pole
- s izolací
- včetně všech čidel

LSC 710250010

13.900,-

16.680,-



Čerpadlová skupina COMFORT

- s elektronikou řízení dvou solárních polí
- s izolací
- včetně všech čidel

LSC 710000071

19.900,-

23.880,-

## Univerzální teplotní sonda pro čerpadlové skupiny ECO a COMFORT



Teplotní sonda PTF6

- pro solární kolektory a zásobníky TUV
- teplotní rozsah 25 – 200 °C

LNC 710000040

350,-

420,-

## Zabezpečení TUV



Termostatický směšovací ventil TUV MT 52

- nastavitelný rozsah 30 – 70 °C

6726

2.400,-

2.880,-



Termostatický směšovací ventil TUV Solar KIT

- určeno pro montáž na průtokové verze kotlů
- nastavitelný rozsah 30 – 70 °C

KHG 714123111

3.900,-

4.680,-

## Hydraulické součásti a příslušenství pro připojení kolektorů SB 25 + a SB 20 + a SVB 26

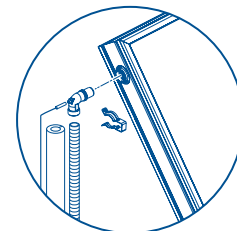

SVB 26, SB 25+V, SB 25+H, SB 20+V, SB 20+H

– hydraulické příslušenství pro připojení vertikálního a horizontálního kolektoru

vyobrazení	položka	objednávací kód	cena bez DPH	cena s DPH
------------	---------	-----------------	--------------	------------

### Expanzní nádoby pro solární systémy BAXI



Expanzní nádoba 18 litrů, 6bar solární	A222L24	990,-	1.188,-
Expanzní nádoba 24 litrů, 6bar solární	A222L27	1.190,-	1.428,-
Expanzní nádoba 35 litrů, 6bar solární	A222L31	1.990,-	2.388,-
Expanzní nádoba 50 litrů, 6bar solární	A242L34	2.790,-	3.348,-
Expanzní nádoba 80 litrů, 6bar solární	A242L37	4.390,-	5.268,-
Expanzní nádoba 100 litrů, 6bar solární	A242L38	5.790,-	6.948,-

### Odvzdušnění a separace vzduchu pro kolektory SB+ a SVB 26



Odvzdušňovací ventil 3/8" – pro solární systémy – teplotní rozsah do 160 °C	6118	860,-	1.032,-
---	------	-------	---------



Kulový kohout 3/8" – před odvzdušňovací ventil – teplotní rozsah do 160 °C	7250	470,-	564,-
--	------	-------	-------



Separátor vzduchu horizontální 3/4" – s výstupem pro odvzdušňovací ventil 3/8" – teplotní rozsah do 160 °C	7076	1.190,-	1.428,-
--	------	---------	---------

### Nemrznoucí solární náplň pro kolektory SB+ a SVB 26



Nemrznoucí směs KOLEKTON 5 litrů – kanystr 5 litrů, NEŘEDIT!	3940500	700,-	840,-
Nemrznoucí směs KOLEKTON 10 litrů – kanystr 10 litrů, NEŘEDIT!	3941000	1.350,-	1.620,-







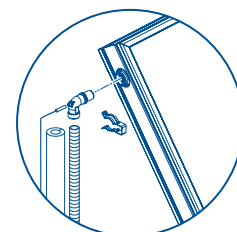

Čerpadlový plnicí vozík – plnicí tlak 5 bar – nádrž 50 litrů z materiálu FPE – odvzdušňuje solární systém	9199	15.900,-	19.080,-
--	------	----------	----------

# Hydraulické součásti a příslušenství pro připojení kolektorů SB 25 + a SB 20 + a SVB 26



SVB 26, SB 25+V, SB 25+H, SB 20+V, SB 20+H

– hydraulické příslušenství pro připojení vertikálního a horizontálního kolektoru

vyobrazení	položka	objednací kód	cena bez DPH	cena s DPH
<b>Flexibilní nerezové potrubí</b>				
	Flexibilní nerezové potrubí pro připojení solárních kolektorů	10 metrů	54000	7.900,- 9.480,-
	– DN 15	15 metrů	54001	11.900,- 14.280,-
	– s kaučukovou izolací 13 mm	25 metrů	54002	20.350,- 24.420
	– s integrovaným kabelem pro čidlo	50 metrů	54003	39.900,- 47.880,-
	Flexibilní nerezové potrubí pro připojení solárních kolektorů	10 metrů	54010	8.900,- 10.680,-
	– DN 20	15 metrů	54011	13.900,- 16.680,-
	– s kaučukovou izolací 13 mm	25 metrů	54012	22.900,- 27.480,-
	– s integrovaným kabelem pro čidlo	50 metrů	54013	45.900,- 55.080,-
	Matice pro připojení flexibilního nerezového potrubí DN 15		43432	400,- 480,-
	– rozměr matice DN 15 - 3/4"			
	Matice pro připojení flexibilního nerezového potrubí DN 20		43429	700,- 840,-
	– rozměr matice DN 20 - 1"			
	Přechod na vnější závit 3/4" x 3/4", těsnění O – kroužek Viton		54060	178,- 214,-
	Přechod na vnější závit 1" x 1", těsnění O – kroužek Viton		54061	360,- 432,-
	Přechod na vnitřní závit 3/4" x 3/4", těsnění O – kroužek Viton		54070	215,- 258,-
	Přechod na vnitřní závit 1" x 1", těsnění O – kroužek Viton		54071	340,- 408,-
	Přechod na Cu 3/4" x 18Cu (svěrně šroubení), těsnění O – kroužek Viton		54090	260,- 312,-
	Přechod na Cu 1" x 22Cu (svěrně šroubení), těsnění O – kroužek Viton		54091	414,- 497,-

Prostor na Vaše poznámky:

A large grid of dotted lines for taking notes, consisting of 20 columns and 30 rows of small squares.



Prostor na Vaše poznámky:

A large grid of small squares, typical of graph paper, intended for taking notes. The grid consists of approximately 25 columns and 35 rows of small squares, providing a structured space for writing.

## GARANČE KVALITY:

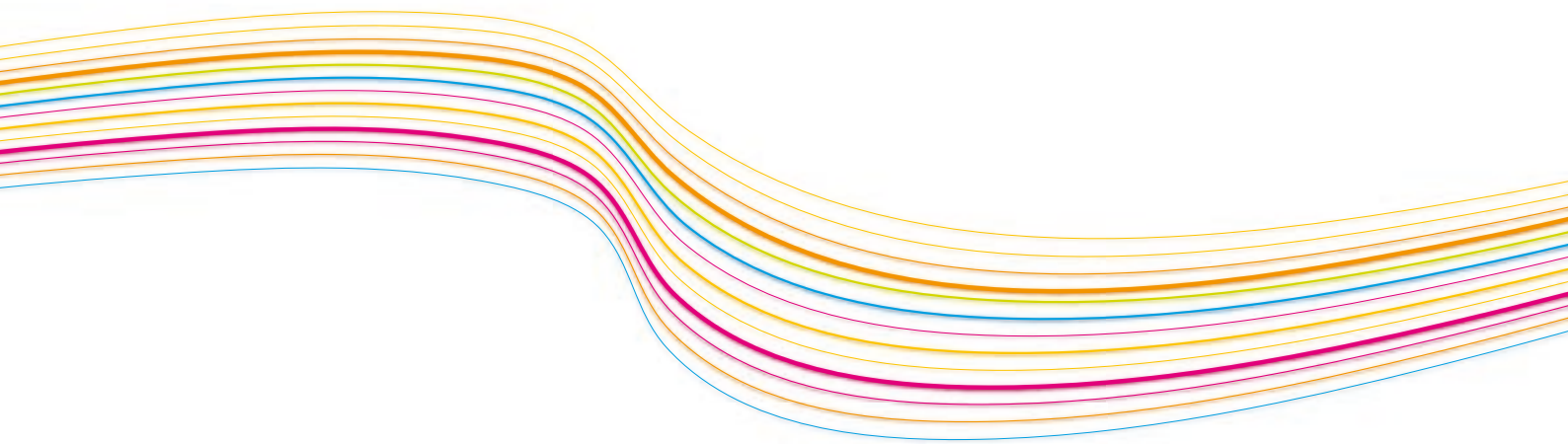

### BDR Thermea (Czech republic) s.r.o.

#### centrála Praha:

Jeseniova 2770 / 56, 130 00 Praha 3  
Tel.: +420 - 271 001 627  
Fax: +420 - 271 771 468  
e-mail: info@baxi.cz

#### servisní středisko Brno:

Antonína Slavíka 7, 602 00 Brno  
Tel./Fax: +420 543 211 615

[www.baxi.cz](http://www.baxi.cz)  
[www.bdrthermea.com](http://www.bdrthermea.com)

### OBCHODNĚ – TECHNICKÁ ZASTOUPENÍ PRO REGIONY:

#### PRAHA a JIŽNÍ ČECHY:

Pavel Žvátora  
pavel.zvatora@baxi.cz  
tel.: +420 608 976 678

#### ZÁPADNÍ, SEVERNÍ a VÝCHODNÍ ČECHY:

Petr Paunkovič  
petr.paunkovic@baxi.cz  
tel.: +420 602 464 244

#### BRNO a JIŽNÍ MORAVA:

Pavel Polcr  
pavel.polcr@baxi.cz  
tel.: +420 739 592 955

#### SEVERNÍ MORAVA:

Jiří Chrascina  
jiri.chrascina@baxi.cz  
tel.: +420 728 950 685

### TECHNICKÁ PODPORA PRO ÚZEMÍ:

#### ČECHY:

Filip Suchánek  
filip.suchanek@baxi.cz  
tel.: +420 603 431 938

#### MORAVA:

Zdeněk Rumpík  
zdenek.rumpik@baxi.cz  
tel.: +420 739 592 005

#### HLAVNÍ TECHNIK:

Jiří Šikula  
jiri.sikula@baxi.cz  
tel.: +420 737 287 176